

DRILLMASCHINEN SAPHIR UND SOLITAIR



INHALT

Saphir und Solitair 4

Saphir 6

Highlights 8

Ausstattungsübersicht 10

Saphir 9 14

Saphir 10 16

Solitair 18

Highlights 20

Ausstattungsübersicht 22

Solitair 8+ 26

Solitair 9+ 28

Service 32





UNSER ANTRIEB:
IHR ERFOLG!

ZUKUNFTSWEISENDE DRILLTECHNIK

Die Aussaat ist der Startschuss für den guten Feldaufgang Ihrer Pflanzen. Dabei kann die richtige Drilltechnik einen entscheidenden Einfluss auf den Kulturerfolg und die Qualität des Erntegutes nehmen.

Mit den aufgebauten Drillmaschinen **Saphir** und **Solitair** von LEMKEN ist man auch in Arbeitsspitzen mit schlagkräftiger Drilltechnik ausgestattet. So können kurze Zeiträume für die Aussaat optimal genutzt werden.

Überzeugen auch Sie sich von unseren aufgebauten Drillmaschinen **Saphir** und **Solitair** und sorgen Sie für optimale Startbedingungen für Ihre Feldfrüchte.

PERFEKT BEDECKT



Saatstriegel-S

Die optimale Ergänzung der Doppelscheibenschare für eine gute Einebnung und Bedeckung des Saatguts. Mithilfe der Bolzenverstellung können Striegelhöhe und Striegeldruck unabhängig voneinander werkzeuglos eingestellt werden. Für den Transport oder die Bearbeitung eines Teilschlages kann der Striegel mit einer hydraulischen Aushebung ausgestattet werden.



Einzelstriegel

Optional sind auch der werkzeuglos einstellbare Einzelstriegel und der Striegelzinken verfügbar. Beide bedecken zuverlässig zwei Saatreihen und können unterschiedlichsten Bedingungen angepasst werden.

Voraufmarkierung

Alle LEMKEN Drillmaschinen können mit einer Voraufmarkierung bestückt werden. Synchron zur Fahrgasse werden die beiden Markierungsscheiben mit dem

Bordcomputer angesteuert. Sie werden hydraulisch betätigt und kraftvoll in den Boden geführt. Ihre Spur ist auch bei schweren Böden oder bei der Mulchsaat gut sichtbar.



Doppelscheibenschar

Das Doppelscheibenschar mit der gummibereiteten Tiefenführungsrolle legt das Saatgut auch bei wechselnden Böden und hohen Fahrgeschwindigkeiten exakt auf die gleiche Tiefe ab. Das anschließende Andrücken des Saatguts mit der Tiefenführungsrolle sorgt für einen idealen Bodenschluss und unterstützt

durch die optimale Wasserführung das zügige Auflaufen der Pflanzen. Die unverdichteten Zwischenzonen reduzieren Verschlammung und Erosion. Perfektioniert wird die Einbettung des Saatguts mit einer vorlaufenden Trapezwalze des Bodenbearbeitungsgeräts.

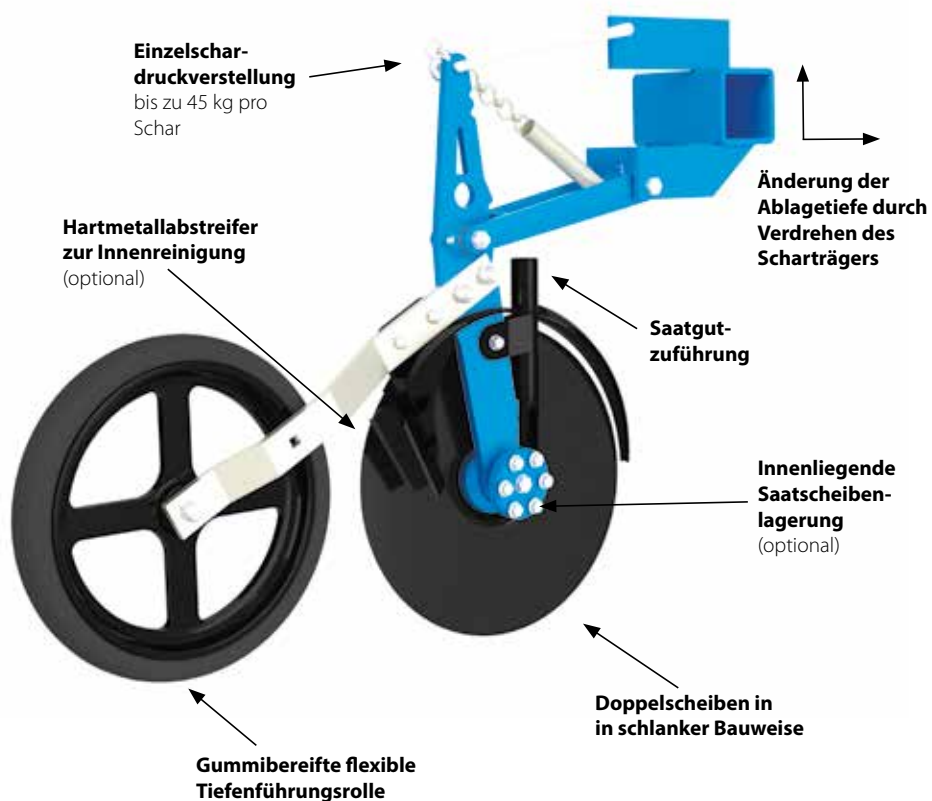

Schareinstellung

Das vom Parallelogramm geführte Doppelscheibenschar ermöglicht es, Schardruck und Ablagetiefe separat einzustellen. Die Scheiben sind mit verschleiß- und wartungsfreien Vierpunktlagern versehen, die Abdichtung der Lagerung sorgt dafür, dass kein Schmutz eindringen kann. Durch die schlanke Bauform der geraden Scheiben ist verstopfungsfreies Arbeiten sichergestellt.

SAPHIR

PERFEKTE AUSSAAT AUF ALLEN BÖDEN





Die mechanische Drillmaschine **Saphir** gilt als Garant für eine zuverlässige Saatgutverteilung und einen gleichmäßigen Feldaufgang. Die kurze und kompakte Sämaschine bedient vor allem Betriebe kleiner und mittlerer Größe mit hochwertiger Sätechnik. Großzügige Tankvolumina ermöglichen eine entsprechend hohe Flächenleistung.

HIGHLIGHTS

SAPHIR

Tankinnenleben

sorgt für ein gutes Nachlaufverhalten und mehr Freiraum und ist durch den Sensor einfach höhenverstellbar

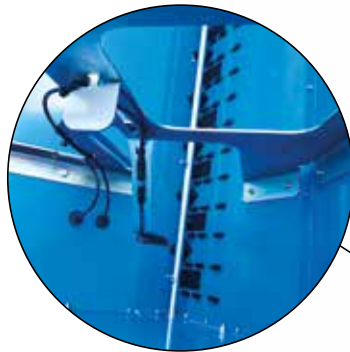

Einfache Sätiefenverstellung



Handlauf und Plattform

ermöglichen einen sicheren Stand



Optionale Vorlaufmarkierung

sorgt durch die höhere Federvorspannung für eine bessere Markierqualität



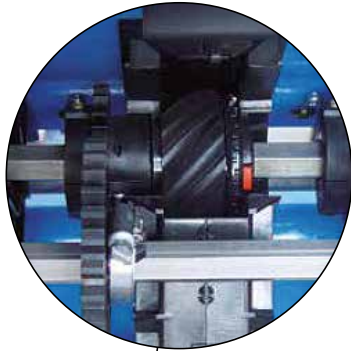

Kombi-Särad Conti Plus



**Intuitive
Bedienung**



Arbeitsbeleuchtung
mit Tankinnenbeleuchtung
(optional)



Doppelscheibenschar
für gleichmäßigen Feld-
aufgang



SAATGUTBEHÄLTER EINFACH BEFÜLLT

Der Behälterdeckel aus Kunststoff hält dicht, ist aber dank des Gasdruckdämpfers leicht zu öffnen. Der große Öffnungswinkel des Deckels ermöglicht ein leichtes Befüllen auch mit Big Bags.



Stabiler Laufrost

Der Laufrost ist breit, stabil und über die Stufen bequem zu erreichen. Die Einfüllhöhe liegt nicht einmal 70 cm über dem Laufrost. Der Handlauf sorgt für sicheres Stehen.

GENAU DOSIERT



Kombi-Särad „Conti Plus“

Das große Säradteil ist als gedrahtes Zellenrad des zweiteiligen „Conti Plus“-Särades ausgebildet. Es befördert das Saatgut kontinuierlich in die Särohre. Große Saatgüter werden exakt und gleichmäßig dosiert. Das seitliche Nockenrad teilt feinste Saatgüter wie Raps genau und gleichmäßig zu. Die getrennt angetriebenen Säräder lassen sich ganz einfach zu- und abschalten.

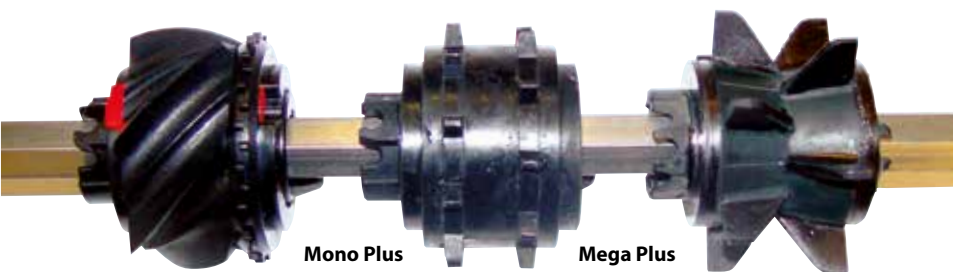

Die **Saphir** ist mit einer Sechskant-Säwelle mit Schnellwechselsystem ausgerüstet. Der Austausch der Säräder ist denkbar einfach. Zur Verfügung stehen zwei einteilige Säräder:

- **Mono Plus** für kleine Erbsen bis 150 kg/ha
- **Mega Plus** für Erbsen und Bohnen über 150 kg/ha.



Das Säradgehäuse

Das funktionale Säradgehäuse ist aus einem festen, verschleißarmen Kunststoff gebaut. Absperrschieber und Bodenklappen lassen sich schnell und werkzeuglos einstellen. Die im Säradgehäuse integrierte Entleerungsklappe kann einfach von Säbetrieb auf Abdrehmodus umgestellt werden.

FLEXIBEL EINGESTELLT



Dank des optionalen **Aufsattelkonzeptes** lässt sich die **Saphir** mittels Hydraulikzylinder gleichzeitig ausheben und nach vorne schwenken. Das senkt die Vorderachsbelastung. Mit den Hydraulikzylindern lässt sich außerdem mit Hilfe von Hydro-Clips die Position des Grundrahmens zur Scharschiene individuell einstellen.



Die **Ablagetiefe** des Doppelscheibenschars lässt sich mit einer Spindel in der Drillmaschinenmitte stufenlos einstellen. Durch Drehen des stabilen Scharrahmens wird die Position der Druckrolle gegenüber dem Doppelscheibenschar verändert – und damit die Ablagetiefe. Gerade bei unterschiedlichen Böden garantiert die separate Einstellung von **Sätiefe** und **Schardruck** eine präzise Saatgutablage.

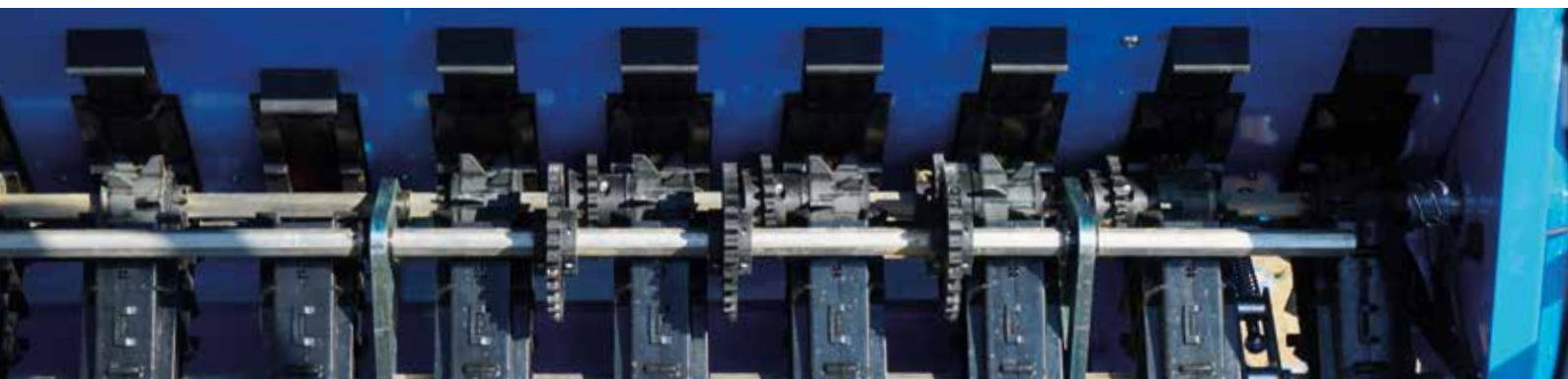

In der richtigen Spur

Mit der **Fahrgassenschaltung** lassen sich in verschiedenen Rhythmen Fahrgassen anlegen. Dazu werden die betreffenden Säräder über Zahnräder und eine Kupplung ein- und ausgeschaltet.

Die Zahnräder auf der Vorgelegewelle lassen sich beliebig verschieben. Die verschiedenen Spurweiten sind somit ganz einfach einstellbar. Die Breite der Fahrgasse kann durch zusätzliche Zahnräder an die Reifenbreite angepasst werden.

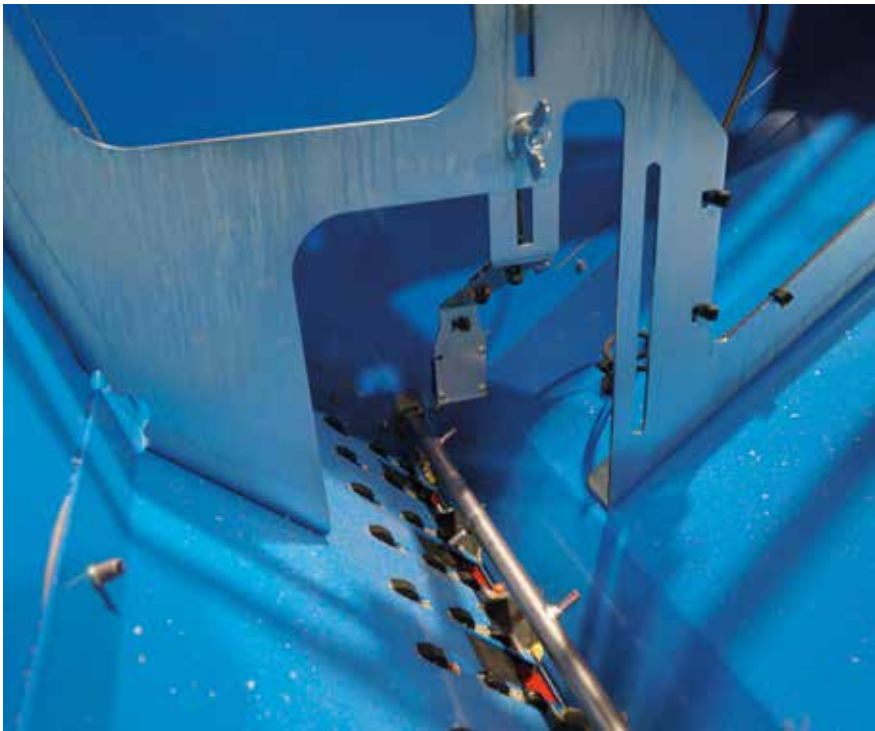

Restmengen genau erfassen

Auf Wunsch lässt sich der Bordcomputer mit einer optischen und akustischen Restmengenmeldung ausstatten. Der **Sensor im Tank** ist leicht verstellbar und erfasst stets die aktuelle Restmenge.



Optimaler Nachfluss des Saatgutes

Das Innere des Saatgutbehälters ist so gestaltet, dass das Saatgut optimal nachfließen kann.



Die **Abdrehprobe** lässt sich schnell und einfach durchführen, da das Saatgut in zwei Abdrehmulden aufgefangen wird. Diese werden über praktische Auszüge seitlich in die Maschine hinein- und herausgezogen. Über seitliche Entleerungskappen fließt das Saatgut direkt in den Wiegebehälter.

SAPHIR 9

PERFEKTE SAATGUTABLAGE



EcoDrill Steuerung mit LET-40 Terminal

Mit der EcoDrill Steuerung kann die **Saphir 9** ganz einfach eingestellt und während der Arbeit bedient werden. Durch das übersichtliche Layout haben Sie alle wichtigen Parameter immer im Blick.

Die einfache Abdrehprobe

Detaillierte Abdrehhilfen in der EcoDrill Steuerung machen andere Hilfsmittel überflüssig. Das LET-40 Terminal kann zum Abdrehen hinten an der **Saphir 9** angeschlossen werden, wodurch die Abdrehprobe wesentlich erleichtert wird.



Stufenloses Ölbadgetriebe

Mit dem stufenlosen Ölbadgetriebe lassen sich Aussaatmengen von 0,5 bis 500 kg/ha exakt dosieren. Die Säwelle arbeitet ruckfrei und sorgt so für eine exakte Längsverteilung des Saatguts. Gerade bei kleinen Aussaatmengen und langsam laufender Säwelle ist dies wichtig.



Wartungsfreier Kardanantrieb

Der wartungsfreie Kardanantrieb arbeitet auch bei Staub und Schmutz störungsfrei und zuverlässig.



Optimale Position des Spornrads

Das Spornrad läuft innerhalb der Drillmaschinenbreite zwischen zwei Säreihen. So bleibt der Antrieb stets konstant, ob man nun auf- oder abwärtsfährt. Der große Durchmesser sorgt für schlupffreies Abrollen und gute Kraftübertragung. Nach der Arbeit lässt sich das Spornrad mit einem Handgriff werkzeuglos einklappen.

MEHR ZUR
SAPHIR 9:

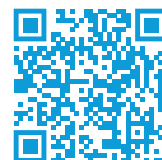

TECHNISCHE DATEN SAPHIR 9

Reihenabstand	125 mm	150 mm
Arbeitsbreite (ca.)	300 cm	300 cm
Reihenzahl Säschare	24	20
Tankvolumen (ca.)	860 l (optional 1.160 l)	860 l (optional 1.160 l)
Gewicht (ca.)	927 kg	867 kg

SAPHIR 10

KOMFORTABLE EINSTELLUNG UND BEDIENUNG



Elektrischer Antrieb

Aussaatmengen von 0,5 bis 500 kg/ha stellen kein Problem für die **Saphir 10** mit elektrischem Antrieb dar. Die Aussaatmenge kann komfortabel aus der Traktorkabine angepasst werden.

ISOBUS-Funktionen

In der Kombination ISOBUS mit Tramline-Control können Fahrgassen völlig frei im Feld angelegt werden. Über den agrirouter lassen sich spielend leicht Aussaatkarten auf das Terminal laden. Das bietet die Möglichkeit, Aussaatmengen GPS-gestützt ortsbezogen zu dosieren. So hat man immer die richtige Aussaatmenge an der richtigen Stelle.

Automatische Teilbreitenschaltung

Mit der optionalen automatischen Teilbreitenschaltung kann die **Saphir 10** am Vorgewende selbständig ein- und ausschalten. So wird Saatgut eingespart und eine lückenlose Bearbeitung der Fläche sichergestellt.



EINFACH UND VIELSEITIG



Impulsrad

Das Impulsgeberrad mit einem Durchmesser von 340 mm läuft zwischen zwei Säreihen innerhalb der Drillmaschinenbreite und damit immer auf bearbeiteter Fläche. Der Antrieb verhält sich deshalb konstant gleich. Nach der Arbeit lässt sich das Impulsrad werkzeuglos mit einem Handgriff einklappen.



Optionaler Radarsensor

Der optionale Radarsensor sorgt für eine hochgenaue Geschwindigkeitserfassung völlig ohne Schlupf.

TECHNISCHE DATEN SAPHIR 10

Reihenabstand	125 mm	150 mm
Arbeitsbreite (ca.)	300 cm	300 cm
Reihenzahl Säschare	24	20
Tankvolumen (ca.)	860 l (optional 1.160 l)	860 l (optional 1.160 l)
Gewicht (ca.)	927 kg	867 kg

SOLITAIR

FELDER ERFOLGREICH BESTELLEN



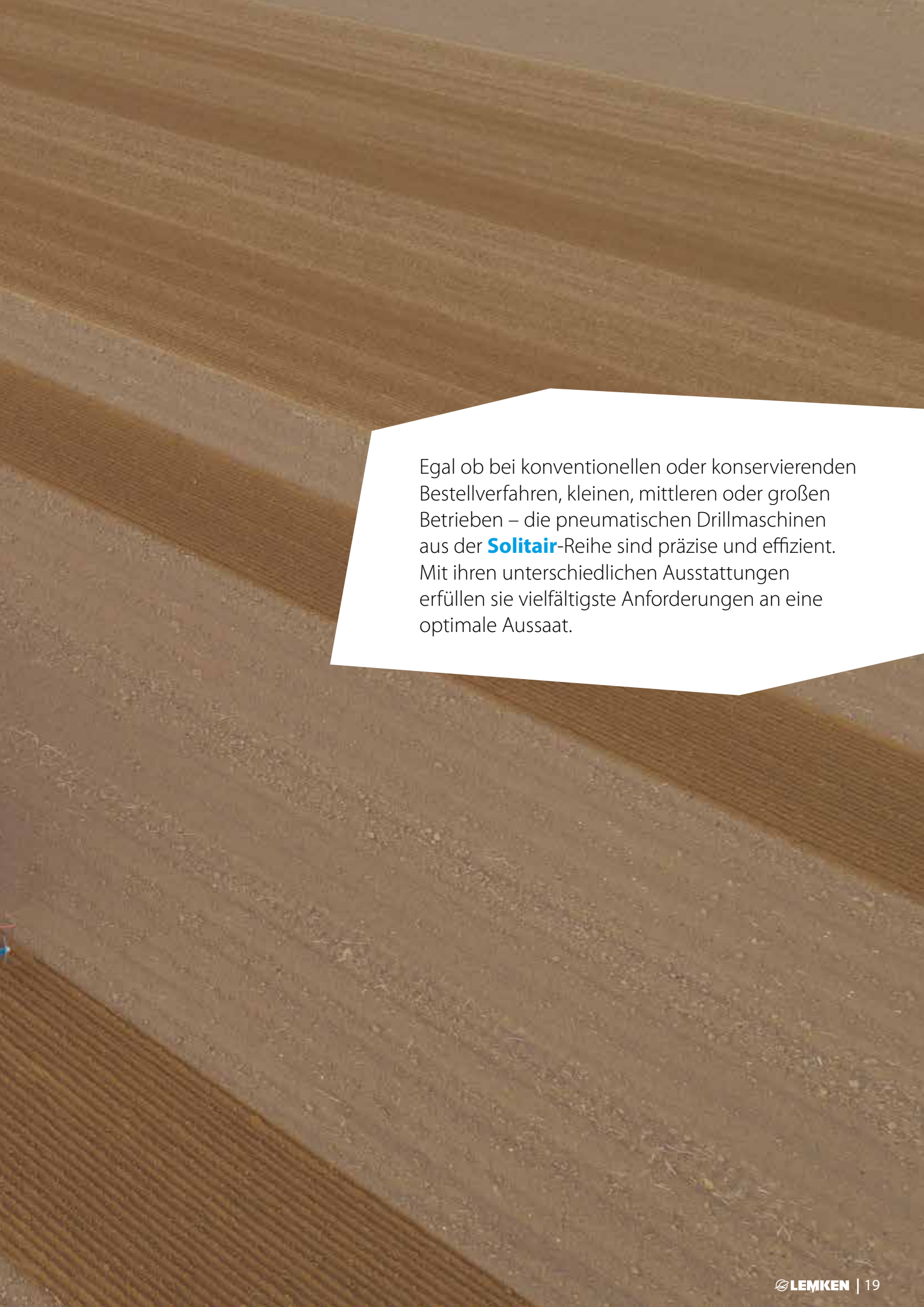

Egal ob bei konventionellen oder konservierenden Bestellverfahren, kleinen, mittleren oder großen Betrieben – die pneumatischen Drillmaschinen aus der **Solitair**-Reihe sind präzise und effizient. Mit ihren unterschiedlichen Ausstattungen erfüllen sie vielfältigste Anforderungen an eine optimale Aussaat.

DIE SOLITAIR IM DETAIL

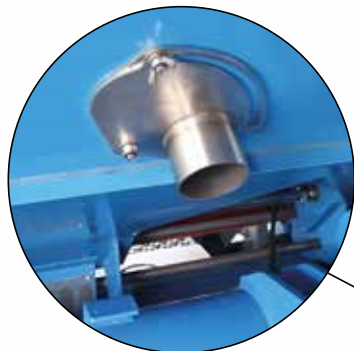

Entleerungsschieber



Neues Gebläse

für effizientes Arbeiten mit
reduziertem Geräuschpegel



Doppelscheibenschar
für gleichmäßigen Feld-
aufgang

**Abdrehtaster am Heck
der Maschine**

bei Solitair 9+



Außen liegende Verteiler
für eine exakte Querverteilung

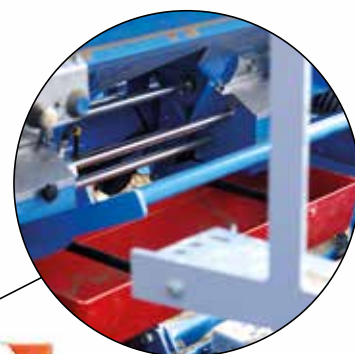

Dosierung
gut zugänglich



**Geschwindigkeitserfassung
über Radar** bei Solitair 9+ (optional)

GENAUE ABLAGE

Sätiefenverstellung DS

Gerade bei unterschiedlichen Böden ist die unabhängige Einstellung von Sätiefe und Schardruck eine Garantie für die präzise Saatgutablage. Ganz einfach kann durch Verdrehen der Säschiene über zwei Spindeln die Position der Druckrolle zum Doppelscheibenschar und somit die Ablagetiefe verändert werden.



Zugang zur Abdrehprobe

Die hochklappbare Trittstufe sorgt für einen einfachen Zugang zur Abdrehmulde.

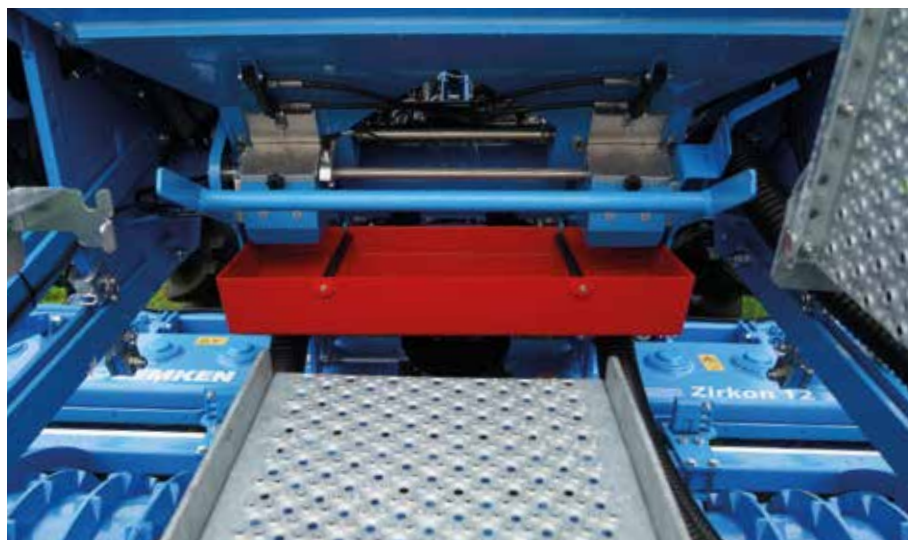

INNOVATIVE TECHNIK

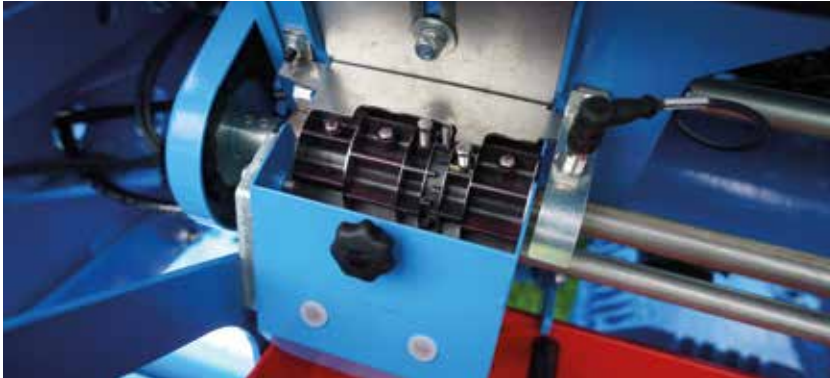

Mehrteilige Dosierung

Für die Aussaat der unterschiedlichen Sämereien lassen sich die 6-teiligen Zellenräder beliebig zu- und abschalten. Dadurch entfällt das Tauschen der Säwelle beim Wechsel des Saatgutes. Das Verstellen von Volumen und Drehzahl sorgt immer für einen gleichmäßigen Saatgutstrom. Die **Solitair** besitzt in Serie je nach Arbeitsbreite zwei oder vier Dosiereinrichtungen.



Hydraulisch angetriebene Gebläse

Das Gebläse wird hydraulisch angetrieben, die Drehzahl des Gebläses kann stufenlos eingestellt werden. Der Ölbedarf liegt lediglich bei 20,4 l/min. Die gewünschte Drehzahl wird schon bei geringer Motordrehzahl des Traktors erreicht. Drehzahlschwankungen des Traktormotors haben keinen Einfluss auf die Drehzahl des Gebläses. Eine gleichmäßige Saatgutförderung ist immer sichergestellt.



Außen liegende Verteiler

Die Saatgutverteiler liegen außerhalb des Saatgutbehälters direkt über der Säschiene. Für eine exakte Verteilung sind die Säschläuche vom Verteiler zum Schar gleich lang. Kontinuierliches Gefälle der Säschläuche verhindert Verstopfungen. Der Verteiler lässt sich zur Kontrolle leicht öffnen. Für die Aussaat von Dinkel sind optional Dinkelverteiler erhältlich.



Kompakte Bauweise

In Kombination mit dem Bodenbearbeitungsgerät bildet die Solitair eine kompakte Kombination.

PRÄZISE ARBEIT

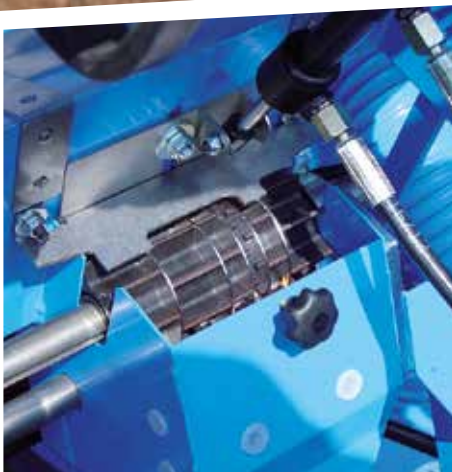

Teilbreitenschaltung

Jede Dosierung lässt sich mechanisch einzeln zu- und abschalten. Diese Funktion kann optional über die Steuerung der **Solitair** elektrisch vom Traktorsitz bedient werden. So lassen sich einfach Restflächen ohne große Überlappungen drillen.



Fahrgassenschaltung

Für die individuelle Anlage von Fahrgassen können bei der **Solitair** bis zu 2-mal fünf Särohre mit Fahrgassenschaltungen ausgestattet werden. Durch das automatische Umschwenken der Fahrgassenklappe bleibt der Luftdruck im System konstant. Die gleichmäßige Verteilung des Saatguts ist auch bei geschalteter Fahrgasse sichergestellt. Bei der Anlage der Fahrgassen wird das Saatgut wieder in den Saatgutbehälter zurückgeführt.



Restmengenentleerung

Die Restmengenentleerung kann einfach über den Entleerungsschieber am Saatgutbehälter durchgeführt werden. Kleinere Restmengen können unkompliziert über die Abdrehmulde herausgeführt werden.

ZUBEHÖR

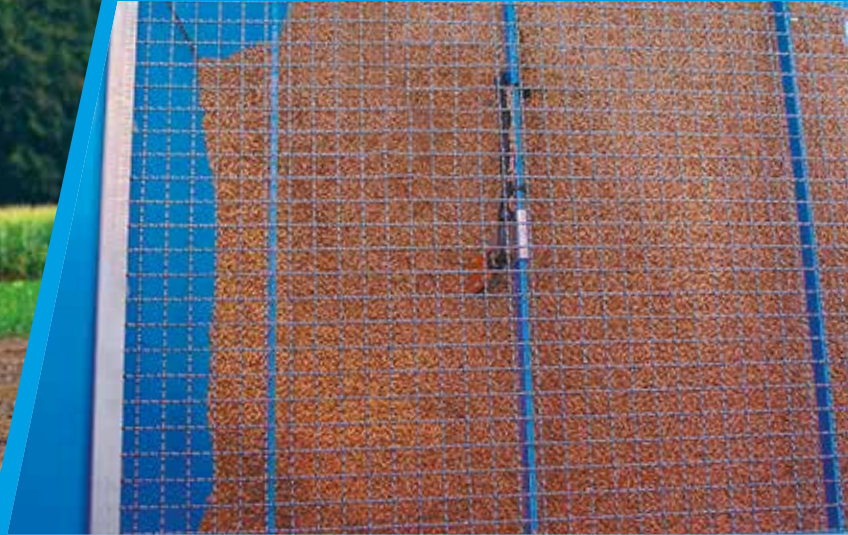

Sichere Saatgutkontrolle

Der Restmengenmelder signalisiert der Solitronic die Unterschreitung der Mindestmenge und warnt optisch und akustisch. Der Restmengenmelder ist höhenverstellbar und optimal für jede Saatgutart anzupassen. Das Sieb im Saatgutbehälter schützt die Säräder vor Verstopfungen durch Fremdkörper im Saatgut.



Särohr- oder Verteilerüberwachung

Die Sensoren für die Überwachung der Fahrgassen oder Teilbreiten sind direkt hinter den Verteilern in die Saatschläuche integriert. Sollte der Körnerfluss unregelmäßig oder unterbrochen sein, warnt ein Summton den Fahrer.

DRILLMASCHINEN | SOLITAIR 8+

SOLITAIR 8+

ROBUSTE TECHNIK





Mechanischer Antrieb

Die pneumatische Drillmaschine **Solitair 8+** ist mit einem mechanischen Antrieb ausgestattet. Das Dosiersystem wird über eine wartungsfreie Kardanwelle und ein stufenloses Getriebe angetrieben. Das sorgt für einen ruckfreien Antrieb der Zellenräder in der Dosiereinheit. Das Spornrad läuft innerhalb der Gerätearbeitsbreite und sorgt so immer für einen gleichmäßigen Antrieb.



Einfache Abdrehprobe

Detaillierte Abdrehhilfen in der EcoDrill Steuerung machen andere Hilfsmittel überflüssig. Das LET-40 Terminal kann zum Abdrehen hinten an der **Solitair 8+** angeschlossen werden, was die Abdrehprobe wesentlich erleichtert.



Stufenloses Ölbadgetriebe

Mit dem stufenlosen Ölbadgetriebe lassen sich Aussaatmengen von 0,5 bis 500 kg/ha exakt dosieren. Es deckt die gesamte Einsatzbreite ab – ohne zusätzliche Verstellung im Antriebsbereich. Die feinstufige Skaleneinteilung von 0 bis 150 garantiert die nötige Präzision. Die Säwelle arbeitet ruckfrei und sorgt so für eine exakte Längsverteilung des Saatguts. Gerade bei kleinen Aussaatmengen und langsam laufender Säwelle ist dies wichtig.

TECHNISCHE DATEN SOLITAIR 8+

Reihenabstand	125 mm	125 mm	125 mm	150 mm	150 mm	150 mm
Arbeitsbreite (ca.)	300 cm	350 cm	400 cm	300 cm	350 cm	400 cm
Reihenzahl Säschare	24	28	32	20	23	27
Tankvolumen (ca.)	1.450 l (optional 1.850 l)	1.450 l (optional 1.850 l)	1.850 l	1.450 l (optional 1.850 l)	1.450 l (optional 1.850 l)	1.850 l
Gewicht (ca.)	910 kg	964 kg	1.018 kg	850 kg	896 kg	943 kg

SOLITAIR 9+

ÜBERZEUGENDER LOOK

Sowohl der Saatgutbehälter als auch die Behälterabdeckung der **Solitaïr 9+** erstrahlen in neuem Glanz. Der Behälterdeckel aus Kunststoff hält dicht, ist aber dank des Gasdruckdämpfers leicht zu öffnen. Der große Öffnungswinkel des

Deckels ermöglicht ein leichtes Befüllen auch mit Big Bags. Optional kann der Saatgutbehälter bis zu 1.850 Liter fassen. Das verringert die Rüstzeiten und erhöht die Schlagkraft.





BEWÄHRTE TECHNIK INTELLIGENT MODERNISIERT



MEHR ZUR
SOLITAIR 9+:



Elektrischer Antrieb

Aussaatsmengen von 0,5 bis 500 kg/ha stellen kein Problem für die **Solitair 9+** mit elektrischem Antrieb dar. Die Aussaatmenge kann komfortabel aus der Traktorkabine angepasst werden.

ISOBUS-Funktionen

In der Kombination ISOBUS mit Tramline-Control können Fahrgassen völlig frei im Feld angelegt werden. Über den agrirouter lassen sich spielend einfach Aussaatkarten auf das Terminal laden. Das bietet die Möglichkeit, GPS-gestützt, Aussaatmengen ortsbezogen zu dosieren. So hat man immer die richtige Aussaatmenge an der richtigen Stelle.

Automatische Teilbreitenschaltung

Mit der optionalen automatischen Teilbreitenschaltung kann die **Solitair 9+** am Vorgewende bis zu zwei Teilbreiten schalten. So wird Saatgut eingespart und eine lückenlose Bearbeitung der Fläche sichergestellt.



EINFACH UND **VIELSEITIG**



Optionaler Radarsensor sorgt für eine hochgenaue Geschwindigkeitserfassung völlig ohne Schlupf.

Impulsrad

Das Impulsrad läuft zwischen zwei Säreihen innerhalb der Drillmaschinenbreite und damit immer auf bearbeiteter Fläche. Der Antrieb verhält sich deshalb konstant gleich. Nach der Arbeit lässt sich das Impulsrad werkzeuglos mit einem Handgriff einklappen.



TECHNISCHE DATEN SOLITAIR 9+

Reihenabstand	125 mm	125 mm	125 mm	150 mm	150 mm	150 mm
Arbeitsbreite (ca.)	300 cm	350 cm	400 cm	300 cm	350 cm	400 cm
Reihenzahl Säschare	24	28	32	20	23	27
Tankvolumen (ca.)	1.450 l	1.450 l	1.850 l	1.450 l	1.450 l	1.850 l
Gewicht (ca.)	1.041 kg	1.104 kg	1.158 kg	981 kg	1.035 kg	1.083 kg

WIR SIND **FÜR SIE DA**

Mit kompetentem Rundum-Service

Leistung auf Abruf. Rund um den Globus. Das ist unser LEMKEN-Service. Für eine kompetente Beratung sowie die schnelle Bereitstellung von Maschinen und Ersatzteilen sorgen bei LEMKEN: 18 kundennahe Werksniederlassungen und Außenlager in Deutschland, eigene Vertriebsgesellschaften und Importeure in mehr als 50 Ländern und natürlich eine Vielzahl an gut geschulten Verkaufsberatern und Servicetechnikern im Landmaschinen-Fachhandel.



Mit hochwertigen Original-Verschleißteilen

Mit unseren LEMKEN Original-Verschleißteilen bleibt Ihr LEMKEN Gerät, was es ist: ein Original. Egal, welche Maschine ein Ersatzteil benötigt, wir sorgen dafür, dass die Originalteile für alle LEMKEN Geräte stets verfügbar sind. Und das nicht nur für kurze Zeit, sondern jahrelang.



Mit schneller Ersatzteilversorgung

Die richtigen Teile zum richtigen Zeitpunkt am richtigen Ort – das verstehen wir unter zuverlässigem Ersatzteilservice. Durch unsere professionelle Logistikabwicklung sichern wir eine schnelle und flächendeckende Ersatzteilversorgung – wann und wo Bedarf entsteht.

ERFOLG SÄEN!

SAPHIR 9





SOLITAIR 9+

**„Die Augen auf das ebene
Saatbett. Eine neue Saat.
Reihe für Reihe. Das Ergebnis
im Blick. Grundlage für eine
reiche Ernte. Erfolg säen in
kürzester Zeit.“**

Nutzen Sie die ganze Schlagkraft, wenn es um Ihre Aussaat und damit auch um Ihre Ernte geht. Mit der Drilltechnik von LEMKEN können Sie im konventionellen und im konservierenden Bestellverfahren arbeiten und sicher sein, dass unsere Drillmaschinen Ihren Anforderungen stets gerecht werden. Warum? Darum: Unser Antrieb: Ihr Erfolg!



LEMKEN GmbH & Co. KG
Weseler Straße 5
46519 Alpen, Deutschland
Tel. +49 2802 81-0
Fax +49 2802 81-220
info@lemken.com
www.lemken.com

ERFAHREN SIE HIER
MEHR ÜBER UNSERE
DATENSCHUTZBE-
STIMMUNGEN BEI DER
MASCHINENÜBERGABE



Ihr LEMKEN Fachhändler: