



**AMAZONE**

# KE/KX/KG CombiDisc



# Bodenbearbeitungsgeräte von **AMAZONE**



# Solo oder in Kombination

Entscheiden Sie selbst!



	Seite
Die Bodenbearbeitungsgeräte von AMAZONE	4
Kreiselegge und Kreiselgrubber	6
Die Typen	8
Long-Life-Drive	10
Quick + Safe-System	12
Rahmenaufbau   Zinken	14
Kreiselegge KE	16
Kreiselgrubber KX	18
Kreiselgrubber KG	20
Stabilität   Kreiselgrubber	22
Ausstattung	24
Tiefenverstellung   Tieflockerer TL	26
CombiDisc	28
Übersicht	30
Gleitringdichtung und Scheibenaufhängung	32
Einstellbare Spur- und Randscheiben   Traktorspurlockerer   Tiefenverstellung	34
Walzen	36
Bedienung	40
Huckepack-System	42
Schnellkuppelsystem QuickLink	44
Technische Daten	46

# Entdecken Sie Ihre Möglichkeiten

Mit der Kreiselegge KE, den Kreiselgrubbern KG und KX und der Anbau-Kompaktscheibenegge CombiDisc bietet Ihnen AMAZONE zuverlässige Bodenbearbeitungsgeräte genau für Ihren Bedarf. Kombiniert mit Ihrer Sämaschine oder im Soloeinsatz stehen die Bodenbearbeitungsgeräte für ihre kompromisslose Zuverlässigkeit und Qualität wie keine anderen am Markt.

Für die Wahl der Walze stehen diverse Typen zur Verfügung, sodass die komplette Einheit der Bodenbearbeitung perfekt auf die jeweiligen Standortverhältnisse angepasst werden kann.



CombiDisc



Kreiselegge KE



Kreiselgrubber KG

# Kreiselegge KE und Kreiselgrubber KX und KG

Die zuverlässigen Dauerläufer

Mit Arbeitsbreiten von

## 2,5 m bis 4 m



## Ihre Vorteile auf einen Blick:

- ⊕ Komfortable Einstellung durch universelles Bedienwerkzeug
- ⊕ Einfache Einstellung des Planierbalkens – dank Führung über die Walze ist keine Nachjustierung zur Arbeitstiefe notwendig
- ⊕ Einfache und exakte Einstellung der Arbeitstiefe über Exzenterbolzen
- ⊕ Optionale hydraulische Arbeitstiefeneinstellung aus der Kabine
- ⊕ Große Freiräume zwischen den Zinken und über den Werkzeugträgern – für extreme Strohmenngen
- ⊕ Mit Long-Life-Drive-Antriebssystem, für extreme Belastbarkeit und lange Lebensdauer
- ⊕ Mit Quick+Safe-System – bewährtes Zinken-Schnellwechselsystem und integrierter Steinsicherung
- ⊕ Robuste Bauweise, da Zinkenträger und Welle aus einem Stück geschmiedet
- ⊕ Wartungsfreie, extrem belastbare und im Ölbad geschützte Getriebeteile
- ⊕ Sehr stabil, aufgrund des hohen Rahmens und des starken Wannensprofils mit doppeltem Wannensboden
- ⊕ Vielfältiges Walzenprogramm bietet für alle Böden die passende Wahl

Mit Schnellkuppelsystem

**QuickLink**

Mit

**Long•Life•Drive**

**Quick-System**

Zinken-Schnellwechselsystem

**+ Safe-System**

Integrierte Steinsicherung



Die Kreiseleggen KE und die Kreiselgrubber KX und KG mit Arbeitsbreiten von 2,5 m bis 4 m eignen sich ideal für den Soloeinsatz oder in Kombination mit einer Aufbausämaschine zur Saat. Ausgestattet mit der passenden Walze wird eine sehr gute Rückverfestigung erzielt.

# Kreisleger oder Kreiselgrubber

Die Allrounder für die Saatbettbereitung

## Immer die richtige Wahl

Kreisleger und Kreiselgrubber sind nach wie vor die Allrounder für die Saatbettbereitung. Kein anderes Bodenbearbeitungsgerät lässt sich so flexibel auf gepflügtem oder ungepflügtem Acker einsetzen. In Kombination mit einer An- oder Aufbausämaschine sind sie für viele Betriebe die richtige Systemlösung.



Anbausämaschine D9 mit Kreisleger KE 3001 Super



Aufbausämaschine Precea A mit KG 3001 Special



Aufbausämaschine Centaya 3000 mit KG 3001 Super



Aufbausämaschine Cataya mit KG 3001 Super



- ✔ Kreiselgrubber KG 3001 Special mit Trapezringwalze



- ✔ KG 3001 Super mit Spuranreißer und Keilringwalze mit Matrixreifenprofil KWM 600 für den Soloeinsatz

### Versetzte Zinkenordnung garantiert Ihnen einen ruhigen Lauf

Bei AMAZONE Kreiseleggen und Kreiselgrubbern stehen die Zinken in einer speziellen Winkelstellung zueinander. Dies garantiert eine gleichmäßige Bodenkrümelung und einen ruhigen Lauf der Maschine. Somit werden Schwingungen und Spitzenbelastungen verhindert. Die Maschinen werden geschont, Leistungsbedarf und Kraftstoff gespart.



AMAZONE: 10 Werkzeugträger

- ✔ 10 Werkzeugträger auf 3 m Arbeitsbreite bringen Ihnen mehr Freiraum, mehr Stabilität und mehr Durchgang

# Long-Life-Drive

Für alle Kreiseleggen und Kreiselgrubber



## Die „Extrem“-Steinteststrecke

Auf der Steinteststrecke werden alle AMAZONE Bodenbearbeitungsgeräte unter höchster Belastung fortlaufend überprüft. Das gibt Ihnen die nötige Einsatzsicherheit bei allen AMAZONE Kreiseleggen und Kreiselgrubbern.



VIDEO

[www.amazone.de/Testtrack](http://www.amazone.de/Testtrack)

## Qualität mit System

Long-Life-Drive ist das Antriebssystem, das bei den AMAZONE Kreiseleggen und Kreiselgrubbern für lange Lebensdauer, maximale Laufruhe und hohen Wiederverkaufswert sorgt. Stirnräder und Lager laufen in einem Ölbad und sind damit wartungsfrei – keine Schmiernippel.

- ① Robustes Getriebe
- ② Hochvergütete Stirnräder mit großer Verzahnung
- ③ Exaktabstände von allen Lagersitzen für eine maximale Laufruhe
- ④ Hoch belastbare Kegelrollenlager mit großem Lagerabstand
- ⑤ Großer Freiraum zwischen Werkzeugträger und glattem Wannenboden für verstopfungsfreie Mulchsaat und einen optimalen Durchgang
- ⑥ Zweifachabdichtung mit Kassetten-Wellendichtring gegen Ölverlust und Labyrinthdichtung gegen Einzug von Pflanzenfasern und Schmutz
- ⑦ Zinkenträger und Welle aus einem Stück geschmiedet und mit großem Wellendurchmesser, Kreiselegge KE  $\varnothing = 45$  mm/ Kreiselgrubber KG und KX  $\varnothing = 60$  mm
- ⑧ Quick+Safe-System mit werkzeuglosem Zinkenwechsel und integrierter Steinsicherung

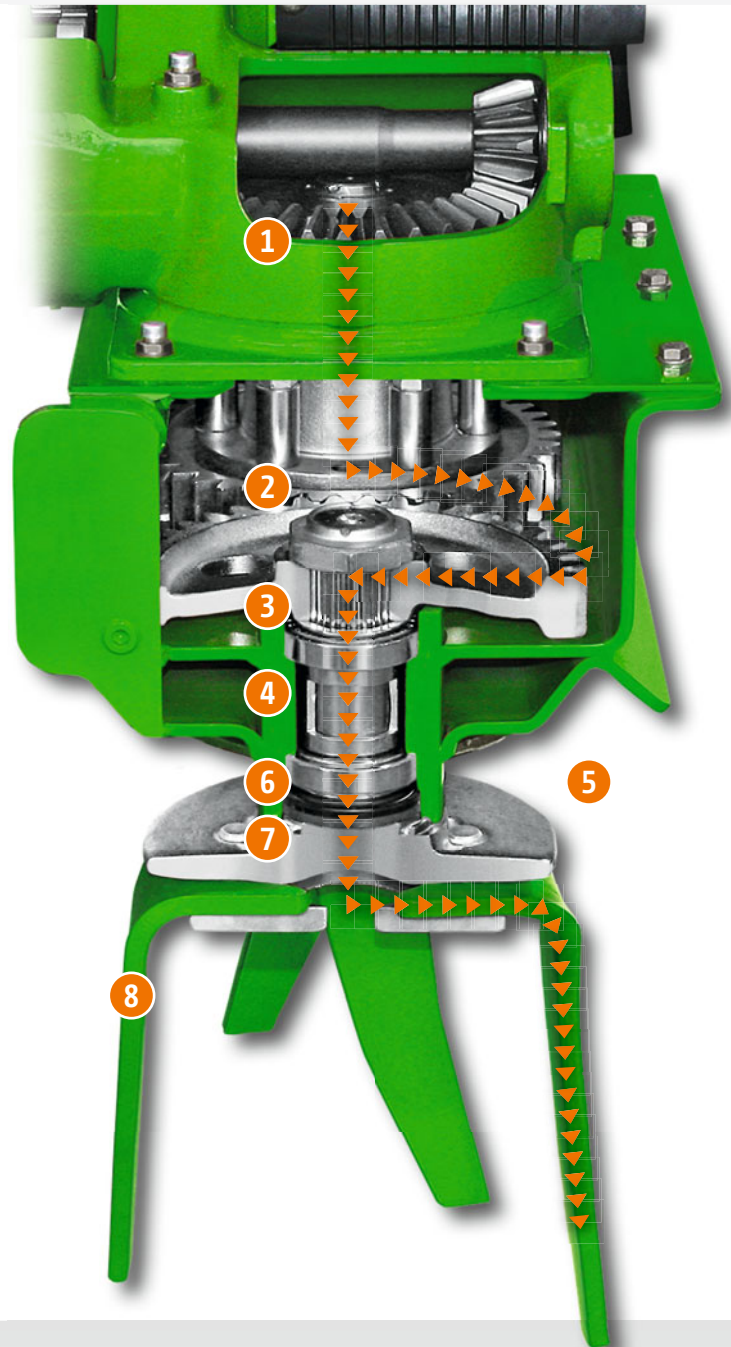

❗ „Richtig gut gefallen hat uns die Handhabung des Kreiselgrubbers.“

(„profi“ Praxistest mit der Bestellkombination  
Cataya 3000 Super · 07/2018)

## **Q+S**-system Quick Safe

Für KE, KX und KG – bereits 75.000 zufriedene Kunden



- ✔ Um den Verschleiß der Unterlenkerbolzen zu reduzieren, sind diese mit einer Verdrehsicherung ausgestattet

## Quick-System

### Zinken-Schnellwechselsystem

Die Zinken werden einfach in die Tasche des Zinkenträgers geschoben und mit einem Splintbolzen gesichert. Einfacher und schneller geht es nicht. Es gibt keine Zinkenbefestigungsschrauben, die nachgezogen werden müssen. Auch der Umbau von „Zinken auf Griff“ auf schleppende Zinken lässt sich schnell und leicht vornehmen. Die geschmiedeten Zinken aus gehärtetem Spezialstahl sind elastisch und verschleißfest.

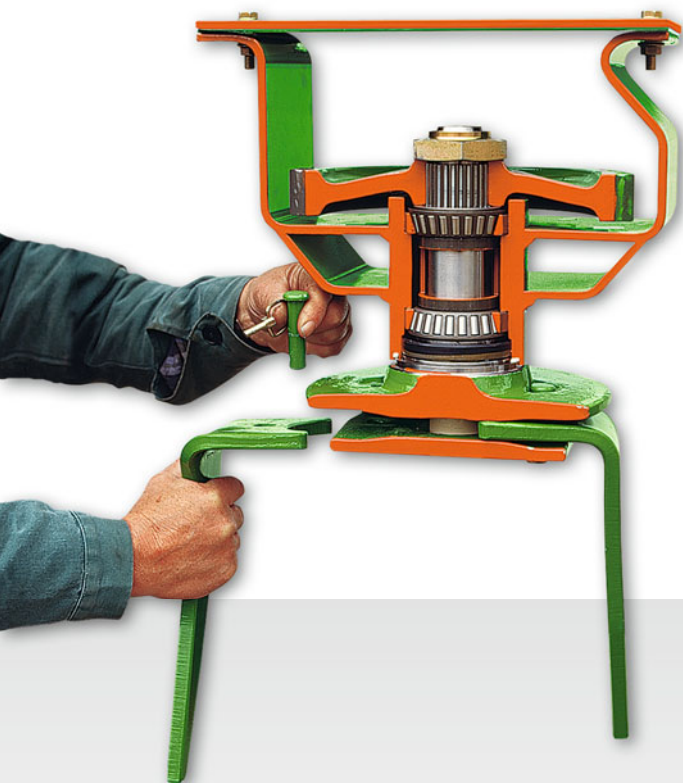

## Safe-System

### Integrierte Steinsicherung

Die federnde Zinkenbefestigung ermöglicht ein Ausweichen des Zinkens an Steinen. Die Zinken sind in der Werkzeugträgermitte in der Tasche fest eingespannt. Diese Tasche erweitert sich dann nach außen hin, sodass sich der waagerechte Teil des Zinkens federnd verdrehen kann. Beim Auftreffen der Zinkenspitze auf Steine werden damit harte Stöße gedämpft. Diese Zinkenbefestigung gibt Sicherheit auf steinigen Böden und erlaubt bei der KX und dem KG die Stellung „Zinken auf Griff“.

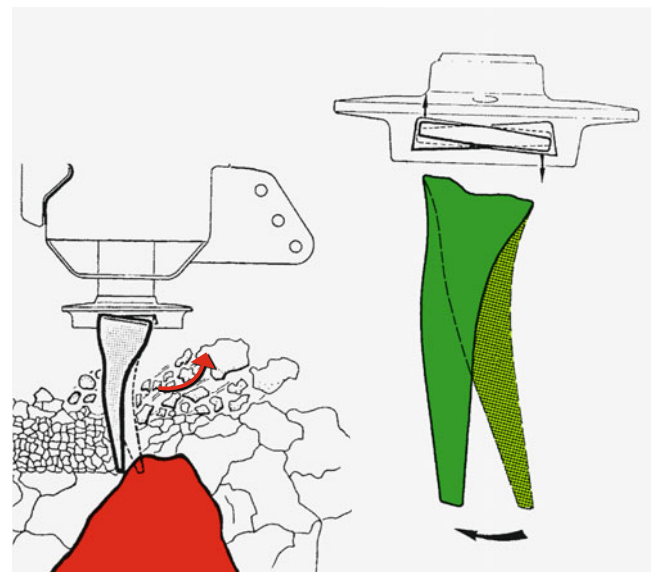

# Superstabil mit Freiraum

Vergleichen Sie selbst!



KE-Zinken

KX/KG-Zinken  
Schlepp

KX/KG-Zinken  
Griff Special

KG-Zinken  
Griff Super

KX/KG  
Kartoffelzinken

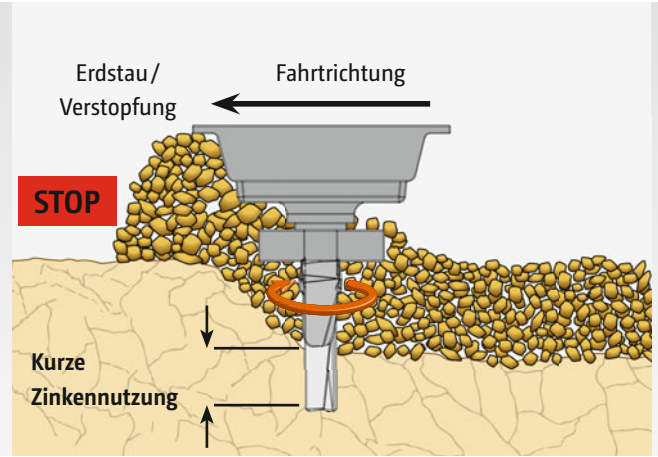
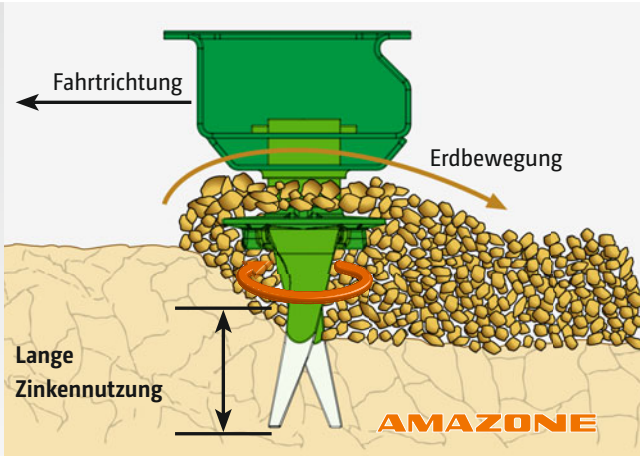

## Große Freiräume bei KE, KX und KG

Durch die große Rahmenhöhe, den absolut glatten Wannenerboden ohne Klemmstellen und die langen Zinken ergeben sich große Freiräume zwischen den Zinken und über den Werkzeugträgern. Selbst extrem große Erdhaufen oder Strohmenngen können deshalb problemlos passieren. Die Zinken können lange genutzt werden, d. h. geringe Verschleißkosten. Sie erhalten eine hervorragende Saatbettstruktur, die einen optimalen Feldaufgang der jungen Pflanzen begünstigt.

## Einarbeitungseffekt

Der AMAZONE Kreiselgrubberzinken mischt Boden und Ernterückstände gleichmäßig über die Arbeitstiefe ein. Auch große Mengen organischer Reststoffe werden sicher eingearbeitet.

Für die Kreiselgrubber KX und KG steht für jede Anforderung der passende Zinken zur Verfügung.

## HD-Zinken, für noch längere Standzeiten

Mit dem HD-Zinken bietet AMAZONE einen Zinken an, der durch seine Hartmetallbeschichtung eine bis zu 3-fach höhere Standzeit aufweist.

Durch den Einsatz der HD-Zinken werden Kosten minimiert und gleichzeitig wertvolle Arbeitszeit für das Nachjustieren und den Zinkenwechsel gespart.

## Zinkenverschleiß im Vergleich

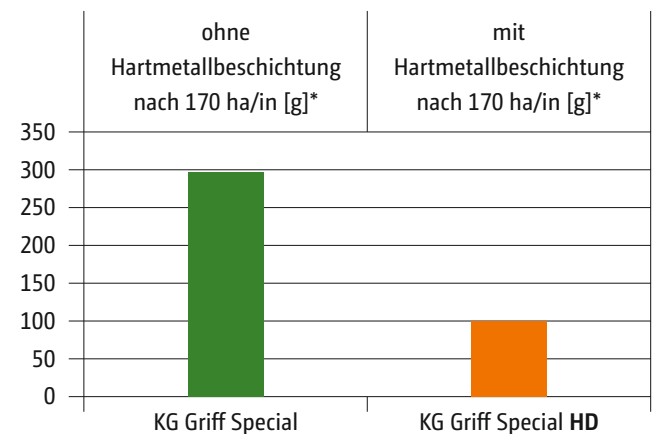

KX/KG-Zinken  
Griff Special HD

\* Der Zinkenverschleiß ist abhängig von Bodenart, Feuchtegehalt, Arbeitsgeschwindigkeit, Arbeitstiefe, ...

# Kreiselegge KE – Das stabile Leichtgewicht!

## Kreiselegge KE – Der zuverlässige Dauerläufer

Die Kreiseleggen KE, mit den Arbeitsbreiten von 2,5 m bis 4 m, sorgen insbesondere auf leichten Böden für ein sehr gutes Saatbett. Ob im Soloeinsatz oder in Kombination mit einer Aufbausämaschine wird mit den Zinken auf Schlepp ein feinkrümeliges Saatbett erzielt.

### KE 2501 Special

- ✔ für Traktoren bis zu  
102 kW/140 PS

### KE 3001 Special

- ✔ für Traktoren bis zu  
102 kW/140 PS

### KE 3001 Super

- ✔ für Traktoren bis zu  
135 kW/180 PS

### KE 4001 Super

- ✔ für Traktoren bis zu  
135 kW/180 PS

KE 3001 Super



### Vorteile KE Special und KE Super:

- ✔ Feinkrümeliges Saatbett
- ✔ Einfacher Drehzahlwechsel durch einfaches Umstecken von Kegelrädern im Getriebe
- ✔ Leicht, handlich und gleichzeitig stabil – dank Doppelrahmenbauweise





Maßstab 1:1

## Der direkte Weg!

Ein einfacher Winkeltrieb lenkt die Kraft nur einmal um und geht direkt auf die Zinkenträger.

- ✔ Das spart Kraftstoff. Weniger Zahnräder bedeuten weniger innere Reibung, weniger Wärmeentwicklung und weniger Verschleiß.
- ✔ Die großen Drehmomente treten erst direkt an den Zinkenträgerwellen auf. Das sorgt für eine Dauerhaltbarkeit, große Sicherheit und schont den Traktor.

Drehzahlen		
540er Zapfwelle	750er Zapfwelle	1.000er Zapfwelle
152 U/min	212 U/min	282 U/min
200 U/min	280 U/min	373 U/min

- ✔ Zinkenträger und Welle sind aus einem Stück geschmiedet. Der Wellendurchmesser beträgt 45 mm.



# Kreiselgrubber KX – Der Allrounder

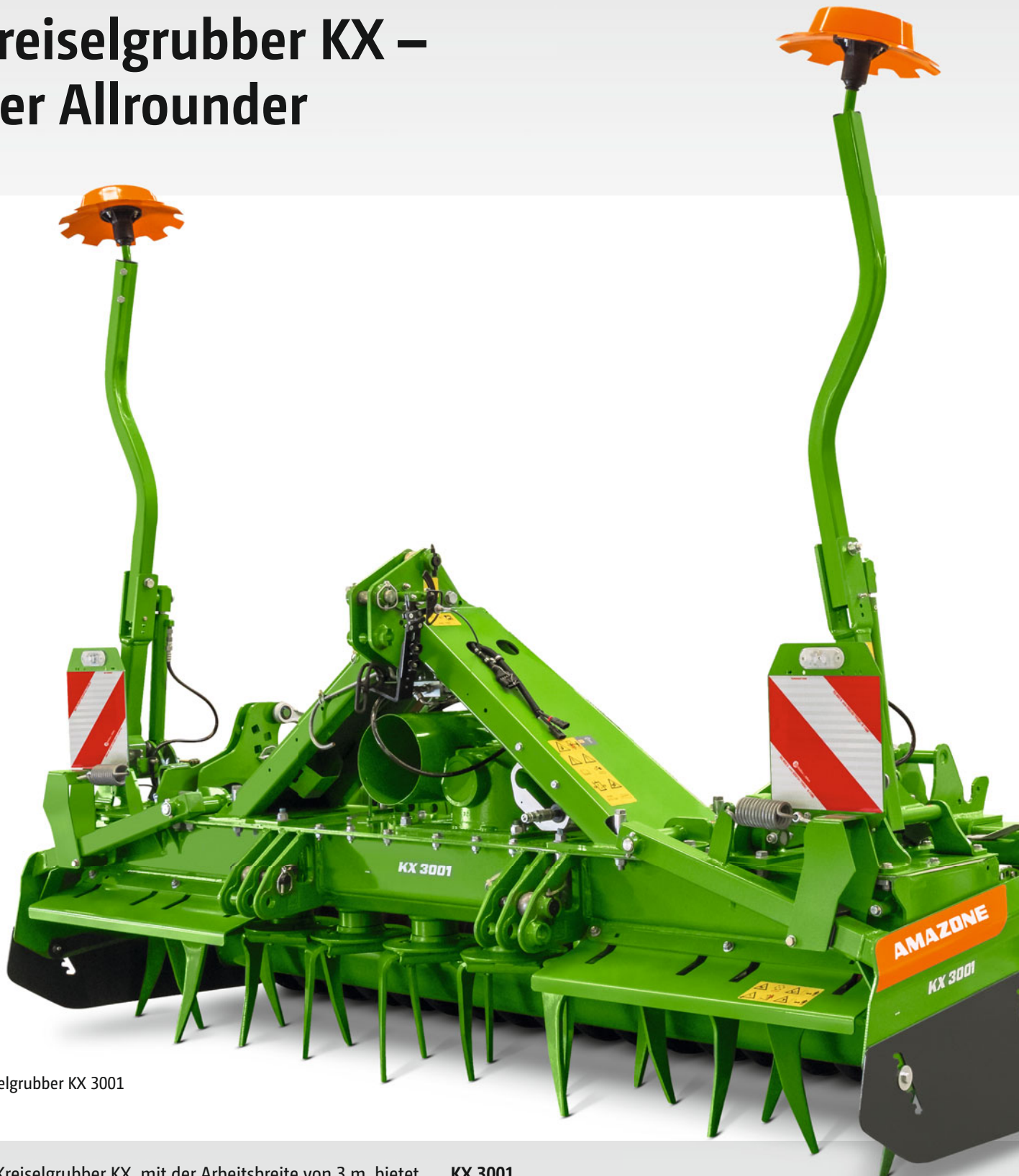

Kreiselgrubber KX 3001

Der Kreiselgrubber KX, mit der Arbeitsbreite von 3 m, bietet sich besonders für die Saatbettbereitung auf mittleren bis schweren Böden an.

**KX 3001**  
 ✔ für Traktoren bis zu  
 142 kW/190 PS

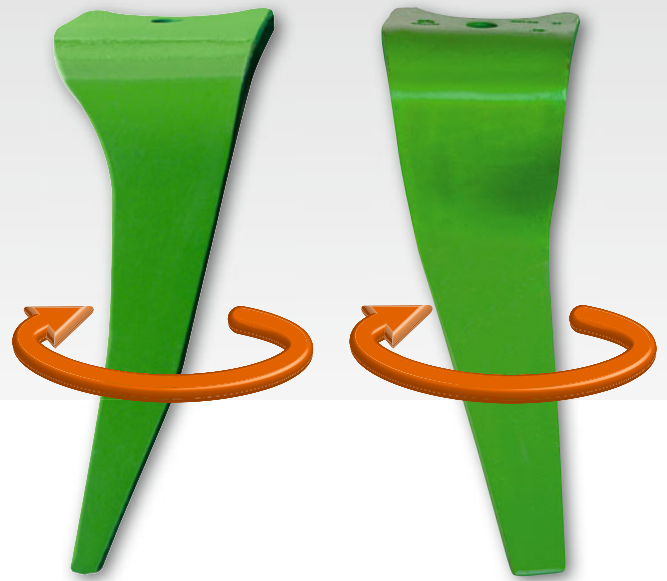

Zinken auf Griff

Zinken auf Schlepp

## Flexibel und effektiv

Mit dem Kreiselgrubber KX in 3 m Arbeitsbreite für die 190 PS Traktorenklasse steht ein sehr flexibel einsetzbares Gerät für die zapfwellengetriebene Bodenbearbeitung zur Verfügung, das als Kreiselgrubber oder als Kreiselegge genutzt werden kann.

Viele Landwirte wollen für unterschiedliche Boden- und Einsatzverhältnisse eine Kombinationsmaschine einsetzen. Das bedeutet z. B. auf schwereren Böden für die Mulchsaat einen Kreiselgrubber mit „Zinken auf Griff“ und auf leichteren, steinigten Böden eine Kreiselegge mit „Zinken auf Schlepp“, um die Steine in den Unterboden zu drücken.

Bisher wurden oftmals die Zinken einfach von „Schlepp“ auf „Griff“ umgedreht. Das Arbeitsergebnis ist dann häufig unbefriedigend, weil nur ein spezieller, auf den jeweiligen Einsatzbereich abgestimmter Zinken optimale Arbeit leistet.

## Zinken-Schnellwechselsystem

Das bewährte Zinken-Schnellwechselsystem ermöglicht es, den KX in kürzester Zeit ohne Einsatz von Werkzeugen zu einer den Bodenverhältnissen angepassten Spezialmaschine umzurüsten.

Es werden entweder Kreiseleggen- oder Kreiselgrubberzinken in die Taschen der Zinkenträger geschoben. Diese sind mit Bolzen und Klappsplint gesichert. Einfacher und schneller geht es nicht. Es gibt keine Zinkenbefestigungsschrauben, die nachgezogen werden müssen.

Mit Kreiselgrubberzinken wird der KX in die Zinkenstellung „Auf Griff“ gebracht, wenn tendenziell schwerer Boden vorhanden ist. Die „Auf Griff“-Position hat sich vor allem bei der Mulchsaat bewährt, da eine intensive Vermischung von Boden und organischen Reststoffen gewährleistet ist.



### Vorteile Kreiselgrubber:

- ✔ Kurze Rüstzeiten durch bewährtes Zinken-Schnellwechselsystem
- ✔ Sehr flexibel im Einsatz – kann wahlweise mit Zinken auf Schlepp oder mit Zinken auf Griff eingesetzt werden
- ✔ Mehr Stabilität – verstärktes Wannprofil, dicker Wellendurchmesser und stärkere Zinken
- ✔ Problemlose Lockerung von harten und festen Böden
- ✔ Intensive Einmischung von Stroh und anderem organischem Material

# Kreiselgrubber KG

## Kreiselgrubber KG Special – Das „Universalgenie“

Die Kreiselgrubber KG Special, mit den Arbeitsbreiten von 3 m, 3,5 m und 4 m, eignen sich ideal für die Saatbettbereitung auf schweren Böden und zur Mulchsaat.

### KG 3001 Special

- ✔ für Traktoren bis zu  
161 kW/220 PS

### KG 3501 Special

- ✔ für Traktoren bis zu  
161 kW/220 PS

### KG 4001 Special

- ✔ für Traktoren bis zu  
161 kW/220 PS

## Kreiselgrubber KG Super – Der „Kraftprotz“

Die Kreiselgrubber KG Super mit 3 m, 3,5 m und 4 m Arbeitsbreite sind mit einem leistungsstarken Getriebe für Traktorleistungen bis 300 PS ausgestattet. Der KG Super hat serienmäßig verstärkte Zinken und kann optional mit hydraulischer Tiefenverstellung und Ölkühler bestellt werden.

### KG 3001 Super

- ✔ für Traktoren bis zu  
220 kW/300 PS

### KG 3501 Super

- ✔ für Traktoren bis zu  
220 kW/300 PS

### KG 4001 Super

- ✔ für Traktoren bis zu  
220 kW/300 PS



Kreiselgrubber KG 3001 Special



„Zinken auf Griff“

Zinken KG Special

Zinken KG Super



# Stabilität ist Trumpf!

Kreiselgrubber von AMAZONE

## Stabiles Kreiselement

Zinkenträger und Welle sind in einem Stück aus hochwertigem Stahl geschmiedet. Der Wellendurchmesser beträgt bärenstarke 60 mm.

Die Zinkenträgerwelle ist mit Kegelrollenlagern mit großem Abstand gelagert. Die Abdichtung nach unten erfolgt durch eine spezielle Dichtungskassette mit optimaler Dichtwirkung und höchster Lebensdauer. Zusätzlich schützt eine Labyrinthdichtung gegen das Einziehen von Pflanzenfasern.

## Stabile Wanne

Der hohe Rahmen aus 8 mm starkem Wannenprofil mit doppeltem Wannenboden und eingeschweißten Lagerhülsen ist extrem verwindungsfest, um die beim Transport von schweren Packerwalzen und Aufbausämaschinen auftretenden hohen Kräfte gut zu bewältigen. Stirnräder und Lager laufen in einem Ölbad und sind damit wartungsfrei – keine Schmiernippel.

- ✔ Zinkenträger und Welle sind aus einem Stück geschmiedet. Der Wellendurchmesser beträgt bärenstarke 60 mm.

Maßstab 1:1





## Entmischungseffekt der Kreiselgrubber

Die „Zinken auf Griff“-Position hat sich vor allem bei der Mulchsaat bewährt, da eine intensive Vermischung von Boden und organischen Reststoffen gewährleistet ist.

„Zinken auf Griff“ brechen den Boden von unten her auf. Es entstehen keine Schmierhorizonte. Grobe Erdteilchen werden weiter geworfen als feine.

Dadurch konzentriert sich die Feinerde im unteren Bereich der bearbeiteten Zone, während die gröberen Bodenteile an der Oberfläche bleiben. Das Saatgut kommt somit in den Bereich, in dem die Feinerde liegt. Die gröberen Teile an der Oberfläche schützen vor Verschlammung, Austrocknung, Wind- und Wassererosion und spenden jungen Pflanzen Schutz. So sind die optimalen Bedingungen für einen guten Pflanzenaufgang geschaffen.



Kreiselgrubber KG  
mit Zinken auf Griff

Planierbalken

Keilringwalze KW

# Ausstattung, die begeistert!

Für mehr Leistung und Komfort für alle Kreiseleggen und Kreiselgrubber



Kreiselgrubber KG 3001 Super mit Einzelkorn-Sämaschine Precea 3000 AC

## Ölkühler

Der Dauereinsatz, auch unter sehr heißen Klimabedingungen, ist dank des optional erhältlichen Ölkühlers für die Kreiselgrubber KG\* kein Problem.

\*Nur für KG Super Variante, KG 3501 und KG 4001 erhältlich.

## Traktorspurlockerer

Beim Einsatz auf verdichtungsempfindlichen Böden und bei reduzierter Arbeitstiefe sind die optionalen Traktorspurlockerer sinnvoll. Die Stellung der Spurlockerer kann horizontal und vertikal eingestellt werden. Die Überlastsicherung sorgt für eine gleichbleibende Auslösekraft. Als Lockerungswerkzeuge sind das Schmalschar, das Herzschar und das Flügelschar erhältlich.







❗ „Die Planierschiene wird nun von der Walze in der Tiefe geführt. So muss nicht mehr nachjustiert werden, wenn der Kreiselgrubber tiefer arbeiten soll.“

(„dlz agrarmagazin“ Mechanik trifft Elektronik · 01/2017)

## Planierbalken

Der Planierbalken nivelliert den Erdfluss zwischen den Zinken und der Walze und drückt Hindernisse nach unten. Mit dem universellen Bedienwerkzeug kann die Höhe des Planierbalkens komfortabel eingestellt werden.

### Ihre Vorteile:

- ✔ Unabhängige Höhenführung parallel zur Walze
- ✔ Integrierte Überlastsicherung erlaubt ein Ausweichen nach oben
- ✔ Optional kann der Planierbalken auch entfallen

## Beleuchtung für die Straßenfahrt

Mit der Beleuchtung für die Straßenfahrt nach vorne und nach hinten erfüllen die Kreiseleggen und Kreiselgrubber alle Anforderungen für eine sichere Transportfahrt.

## Spuranreißer an der Bodenbearbeitung

Beim Einsatz der optionalen Spuranreißer empfiehlt sich der Anbau direkt auf dem Gerät. Die vorne liegende Position optimiert nicht nur den Gewichtsschwerpunkt des Geräts, sondern erlaubt zudem den Einsatz im Soloeinsatz.



❗ „Das untere Verschleißblech lässt sich komfortabel in der Tiefe verstellen: Schrauben lösen und das Blech in die gewünschte „Raste“ einschieben, Schrauben anziehen, fertig.“

(„dlz agrarmagazin“ Fahrbericht Cataya Super · 01/2017)

## Seitenbleche

Die neu entwickelten Seitenbleche sind federnd gelagert. Dank ihrer Aufhängung können die Seitenbleche über ein Langloch verstellbar werden und bei Verschleiß einfach ausgetauscht werden. Zum Einstellen ist ebenfalls nur das mitgelieferte universelle Bedienwerkzeug notwendig.

### Ihre Vorteile:

- ✔ Komfortabel in der Tiefe einstellbar
- ✔ Federnd gelagerte Führung erlaubt ein Ausweichen nach oben



# Arbeitstiefenverstellung – exakt und komfortabel

## Mechanische Tiefenverstellung

Da die Walze und der Planierbalken parallelgeführt werden, kann die Arbeitstiefe sehr leicht und unabhängig eingestellt werden. Durch ein einfaches Umstecken des Exzenterbolzens kann die Arbeitstiefe bequem auf die Standort- und Einsatzverhältnisse angepasst werden.

## Hydraulische Tiefenverstellung KX/KG

Die optionale hydraulische Tiefenverstellung der Kreiselgrubber KX/KG bietet dem Fahrer noch mehr Komfort und Möglichkeiten als bisher, da nun der Planierbalken parallelgeführt über die Walze bei Einstellung der Arbeitstiefe nicht nachjustiert werden muss.

Wenn notwendig, wie zum Beispiel bei tieferer Bearbeitung am Vorgewende, kann der Kreiselgrubber stufenlos in der Arbeitstiefe bequem von der Kabine eingestellt werden. So kann auf unterschiedliche Bodenverhältnisse direkt reagiert werden.



✔ Hydraulische Tiefenverstellung KX/KG



✔ Mechanische Tiefeneinstellung



✔ Parallelführung der Walze

# Tieflockerer

## Alles in einem Arbeitsgang

### Tieflockerer TL 3001

Der kompakt gebaute Tieflockerer TL ermöglicht mit seinen 4 Zinken eine Lockerung des Bodens bis 25 cm. Optional bietet AMAZONE damit die Möglichkeit an, pfluglose Bestellung auch bei hohem Strohanfall durchzuführen. Die pfluglose Bestellung mit Tieflockerung in einem Arbeitsgang verhindert Bodenverdichtungen im Saathorizont.

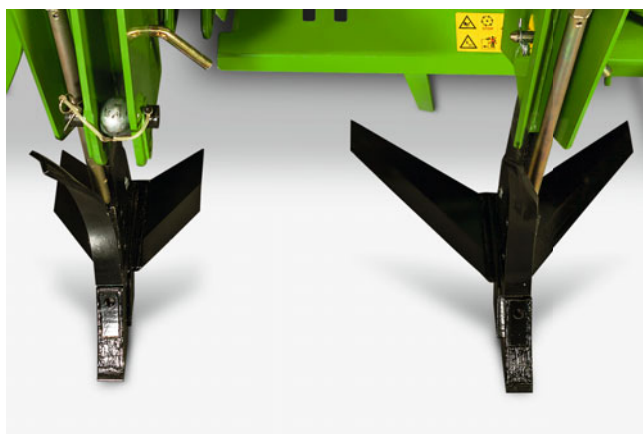

- ✔ Serienmäßig werden 30 cm Flügelschare eingesetzt. Optional sind breitaufbrechende Flügelschare mit 60 cm sowie eine Seitenblechverlängerung möglich.

	Tieflockerer TL 3001
Arbeitsbreite (m)	3,00
Transportbreite (m)	3,00
Anzahl der Tieflockerungsstiele	4
Breite der Flügelschare (cm)	30 (60 cm optional als Beipack)
Rahmenhöhe (mm)	1.000
Gewicht (kg)	494

# CombiDisc

Die leichtzügige, schnelle Anbau-Kompaktscheibenegge

Mit **3 m** Arbeitsbreite

Arbeitstiefe

**3 cm** bis **8 cm**



## Ihre Vorteile auf einen Blick:

- ⊕ Leichtzügig, mit bis zu Arbeitsgeschwindigkeiten von bis zu 15 km/h
- ⊕ Preiswerte Alternative zur Kreiselegge auf leichten Böden
- ⊕ Kurze, kompakte und leichte Bauweise – auch für kleinere Traktoren geeignet
- ⊕ Einfache Bodenbearbeitung von 3 cm bis 8 cm Arbeitstiefe zur optimalen Saatbettbereitung
- ⊕ Wartungsfreie Scheibenlagerung mit Gleitringdichtung und Lebensdauerschmierung
- ⊕ Wartungsfreie Steinsicherung über Gummifederelemente
- ⊕ Paarweise Scheibenaufhängung – für optimale Bodenkonturanpassung und sehr guten Durchgang
- ⊕ Hydraulische Arbeitstiefenverstellung erhältlich
- ⊕ Sehr einfacher, schneller und werkzeugloser Wechsel des Bodenbearbeitungsgerätes dank des Schnellkuppelsystems QuickLink

Bis zu **15 km/h**  
Arbeitsgeschwindigkeit

Mit **410-mm-Scheiben**  
gezahnt



Die Anbau-Kompaktscheibenege CombiDisc, mit der Arbeitsbreite von 3 m, eignet sich ausgezeichnet für hohe Fahrgeschwindigkeiten insbesondere bei der Saat mit einer Aufbausämaschine. Mit Arbeitstiefen von 3 cm bis 8 cm wird ein optimales Saatbett geschaffen. Das große Walzenprogramm bietet für jeden Standort die passende Walze und sorgt für eine optimale Rückverfestigung.

# CombiDisc

Kompakt – leichtzügig – schlagkräftig



Die CombiDisc 3000 mit der Aufbausämaschine Centaya 3000 Super

410 mm

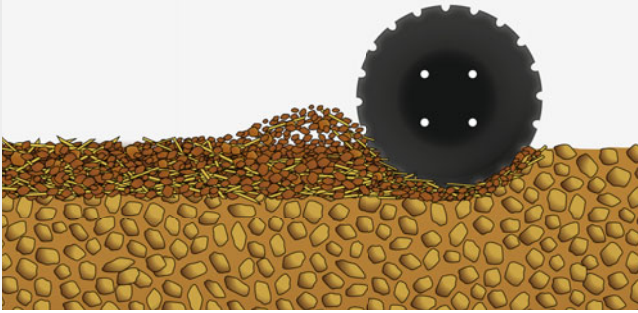

CombiDisc-Scheiben, 4 mm Materialstärke,  
410 mm Durchmesser (fein gezackt)

## Hohe Schlagkraft

Die 24 gezackten Scheiben sorgen mit jeweils 410 mm Durchmesser für eine intensive Bodenbearbeitung. Mit der CombiDisc lässt sich mit einer Arbeitstiefe von 3 cm bis 8 cm arbeiten. Dank ihrer Leichtzügigkeit sind Arbeitsgeschwindigkeiten von bis zu 15 km/h möglich. Gerade auf leichten Standorten ist die CombiDisc eine schlagkräftige und gute Alternative zur Kreiselegge.

### Vorteile der CombiDisc-Scheiben:

- ✔ Sehr flache Bearbeitung mit Arbeitstiefen von 3 cm bis 8 cm
- ✔ Optimal zur Saatbettbereitung



CombiDisc im Soloeinsatz

## CombiDisc-Scheiben – extrem flach, extrem leichtzügig

CombiDisc-Scheiben mit 410 mm Durchmesser sind die ideale Lösung für eine extrem flache und intensiv mischende Bodenbearbeitung. Bestimmt durch den kleinen Scheibendurchmesser wird eine hohe Scheibendrehzahl erzielt, die eine sehr gute Krümelung garantiert. Besonders auf leichten bis mittleren Böden gewährleistet die CombiDisc in Kombination mit einer Aufbausämaschine ein optimales Saatbett.

## QuickLink – schnell kombiniert, flexibel im Einsatz

Mit dem Schnellkuppelsystem QuickLink lässt sich die CombiDisc mit wenigen Handgriffen trennen, sodass die Anbau-Kompaktscheibenegge auch im Soloeinsatz zur Saatbettbereitung genutzt werden kann.



CombiDisc 3000 mit der Aufbausämaschine Cataya 3000 Super



CombiDisc 3000 mit der Aufbausämaschine Centaya 3000 Super

# Wartungsfreie Gleitringdichtung

2-reihiges Schrägkugellager

2 x Rollkörper (O-Ring)

2 x Gussringe mit Gleitfläche

Gleitringdichtung eingebaut  
in konische Aufnahmen

Getriebeölfüllung

**1.000.000-fach bewährt!**

## Nie wieder abschmieren – dank wartungsfreier Scheibenlagerung

Ein Abschmieren der Scheibenlagerung ist nicht erforderlich, was den Gesamtwartungsaufwand deutlich reduziert. Gleitringdichtungen werden seit Jahrzehnten im Baumaschinenbereich zur Abdichtung von Laufwerksrollen bei Gleiskettenfahrzeugen eingesetzt und arbeiten auch dort unter härtesten Einsatzbedingungen absolut zuverlässig.

### Ihre Vorteile

- ✔ Wartungsfreie Scheibenlagerung mit Gleitringdichtung und Lebensdauerschmierung
- ✔ Wartungsfreie Steinsicherung über Gummifederelemente
- ✔ Paarweise Scheibenaufhängung für optimale Bodenkonturanpassung und sehr guten Durchgang



# Zuverlässige Scheibenaufhängung

## Steil angewinkelte Scheiben für eine optimale Saatbettbereitung

Die 2-reihige Scheibeneinheit lockert, krümelt und ebnet das Saatbett vor der Saatgutablage. Mit einem Winkel von 14° bei der vorderen Scheibenreihe und 12° bei der hinteren Scheibenreihe sind die CombiDisc-Scheiben steil angestellt. Dieser Winkel sichert eine optimale Einebnung des Saatbetts. Bei konservierender Bewirtschaftungsweise wird zusätzlich das oberflächennahe Stroh weiter verteilt und eingemischt. Die Scheibenstellung sichert in diesem Fall die fließende Übergabe des Boden-Stroh-Gemisches von der ersten zur zweiten Scheibenreihe und führt zu einer guten Durchmischung.



## Perfekt – für eine optimale Bodenkonturanpassung

Dank der paarweisen Aufhängung der Scheiben über elastische Gummifederelemente am Rahmen, ist es für die Scheiben möglich, individuell je Scheibenpaar der Bodenkontur zu folgen. So lässt sich auch bei Unebenheiten in der Bodenoberfläche eine gleichmäßig flache Bodenbearbeitung durchführen. Die Aufhängung der Scheiben ermöglicht zugleich den optimalen Durchgang großer Mengen organischer Masse.

## Sicher und absolut wartungsfrei!

Die elastischen Gummifederelemente an jeder Scheibenaufhängung dienen nicht nur der optimalen Anpassung an die Kontur der Bodenoberfläche, sondern auch als Überlastsicherung für das einzelne Scheibenpaar. Die großdimensionierten Gummifedern sind wartungsfrei und zeichnen sich durch einen großen Federweg aus, der Ihnen Sicherheit auch bei großen Steinen bietet.

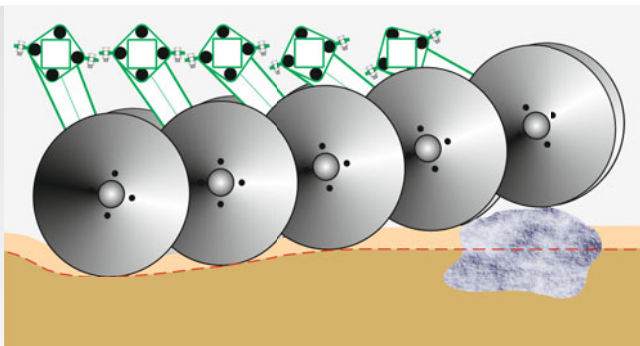

- ✓ Praxisgerecht auch bei den Details:  
Bodenanpassung der Einzelscheibensegmente inklusive Überlast- bzw. Steinsicherung



# Für beste Ergebnisse

Perfekt an Ihre Wünsche angepasst. Und an Ihren Boden!



- ✓ Das teleskopierbare Seitenblech gewährleistet einen optimalen Anschluss und kann für die Straßenfahrt schnell, einfach und werkzeuglos in Transportstellung gebracht werden.



## Einstellbare Spur- und Randscheiben

Um auch in den Fahrspuren und im Randbereich eine optimale Bearbeitung und ein ebenes Saatbett sicherzustellen, verfügt die CombiDisc über separat in der Höhe einstellbare Spur- und Randscheiben.



## Traktorspurlockerer

Beim Einsatz auf verdichtungsempfindlichen Böden und bei reduzierter Arbeitstiefe sind die optionalen Traktorspurlockerer sinnvoll. Diese lockern festgefahrene Spuren hinter den Traktorreifen auf. Die Stellung der Spurlockerer kann horizontal und vertikal eingestellt werden. Je nach Bodentyp und Einsatzfall der Maschine kann der Spurlockerer mit verschiedenen Lockerungswerkzeugen ausgestattet werden. Die Überlastsicherung sorgt für eine gleichbleibende Auslösekraft in allen Positionen.

## Mechanische Tiefenverstellung

Mit der mechanischen Tiefeneinstellung kann die CombiDisc sehr schnell und einfach den jeweiligen Einsatzbedingungen angepasst werden. Sie arbeiten mit der Anbau-Kompaktscheibenegge immer nur so tief wie nötig – das spart Kraftstoff.

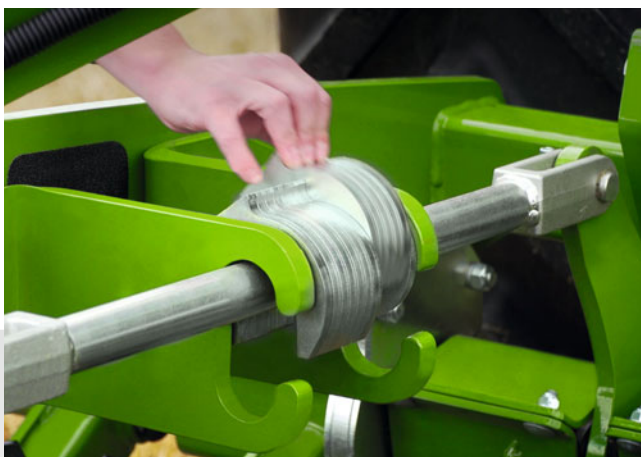

✔ Arbeitstiefeneinstellung durch Distanzelemente – hier flache Arbeitstiefe

## Hydraulische Tiefenverstellung

Zusätzlich ist eine komfortable hydraulische Arbeitstiefenverstellung erhältlich, mit der eine einfache und präzise Einstellung vom Traktor aus möglich wird. Eine gut sichtbare und großdimensionierte Skala dient zur Orientierung. Somit kann in der Fläche so flach wie nötig und an Vorgehenden und in Fahrspuren bequem auch tiefer gearbeitet werden.

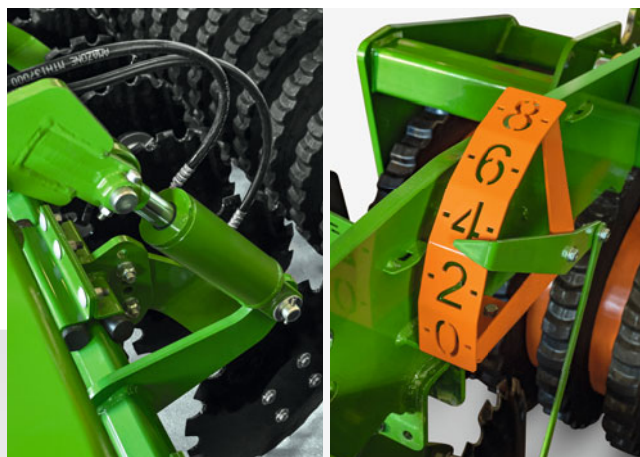

✔ Hydraulische Tiefenverstellung mit großdimensionierter Skala

# Vielfältiges Walzenprogramm –

für jeden Standort die richtige Walze

## Wählen Sie selbst!

Die wichtigste Aufgabe einer Walze ist das Rückverfestigen. Aufgrund der vielen möglichen Anforderungen (Saatgut/Bodenverhältnisse/Hubkraft des Traktors) stehen deshalb eine Vielzahl unterschiedlichster Walzen zur Wahl. So kann für jede Saat und jeden Boden die geeignete Walze gewählt werden. Da sich die Aufbausämaschine direkt auf der Walze abstützt, wird das Gesamtgewicht sicher getragen und somit eine optimale Arbeit gewährleistet.

## Geschlossene Walze

Generell gilt, dass geschlossene Walzen besonders auf lockerem und leichtem Boden besser tragen als offene Walzen. Auch neigen geschlossene Walzen weniger zu verstopfen. Genau aus diesem Grund sitzen bei der Keilringwalze und der Keilringwalze mit Matrixreifenprofil die Gummiringe auf einem geschlossenen Rohr. Wenn die Ringe in den lockeren Boden einsinken, trägt sie das Rohr über die gesamte Länge.

Verkleben, Verschlämmen, Verstopfen sind kein Thema!



## Großer Durchmesser

Walzen mit großem Durchmesser tragen besser, da das Gewicht auf eine größere Aufstandsfläche wirkt. Walzen mit großem Durchmesser laufen zudem deutlich ruhiger als Walzen mit kleinem Durchmesser. AMAZONE Walzen besitzen deshalb große Durchmesser von 500 mm bis 600 mm. Diese Vorteile machen sich insbesondere bei höheren Sägeschwindigkeiten mit einer exakten Saatgutablage bemerkbar.

## Robuster Walzenkörper aus Stahl

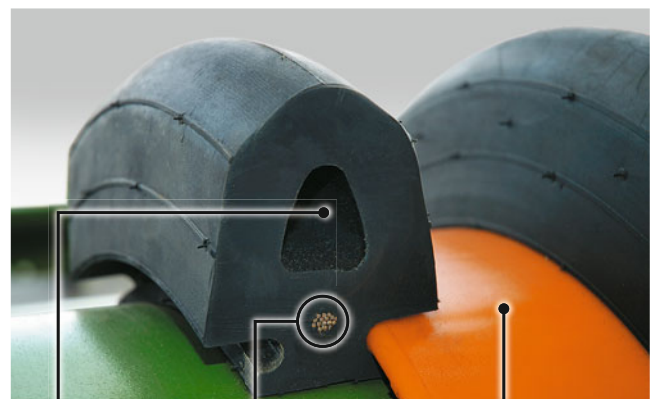

Stoßdämpfung  
durch Luftkissen

Metalleinlage für  
höchste Stabilität  
und perfekten Sitz

Distanzring  
mit schmutz-  
abweisender  
Oberfläche

# Die gezielte Rückverfestigung – für besten Pflanzenaufgang und höhere Erträge!

## Streifenweise Rückverfestigung

Durch eine streifenweise Rückverfestigung ist es möglich einen optimalen Bodenzustand zu schaffen, der sich den aktuellen Wetterbedingungen anpasst und somit die Voraussetzung für einen schnellen und gleichmäßigen Pflanzenaufgang sicherstellt. Die streifenweise Rückverfestigung ist somit eine Versicherung für die termingerechte Bestellung. Außerdem wird ein homogener und gut rückverfestigter Streifen ohne Stollenabdrücke hinterlassen. Im Vergleich zu Walzen mit ganzflächigen Profilen ist dies ein entscheidender Vorteil, der sich vor allem auf die Lauf-  
ruhe der Säscharre auswirkt.

## Die Säversicherung!

- 1) **Bei großer Trockenheit – Prinzip Wasserpumpe:**  
Die rückverfestigten Streifen sorgen für den Bodenschluss direkt in der Saatreihe. So erreicht das Kapillarwasser auch bei Trockenheit den Keimling. Eine streifenweise Rückverfestigung sorgt dafür, dass Ihr Boden wie eine Wasserpumpe arbeitet.
- 2) **Bei großer Nässe – Prinzip Drainage:**  
Der lockere Boden nimmt Regen sehr gut auf und speichert ihn. Große Niederschlagsmengen versickern einfach in den ungewalzten, losen Bereichen. Einer Bodenerosion wird somit vorgebeugt. Hier arbeitet Ihr Boden wie eine Drainage. Zwischen den Reihen bleibt selbst bei schweren, nassen Böden noch genügend lose Erde zur Verfügung, um das Saatgut mit losem Boden zu bedecken.
- 3) **Gasaustausch – Prinzip Lunge:**  
Durch den lockeren Boden findet weiter ein Gasaustausch statt, sodass die Wurzeln atmen können.



# Das Walzenprogramm

Nicht zu viel und nicht zu wenig – standortangepasste Rückverfestigung

## Stabwalze SW

520 mm Ø

Die Stabwalze SW ist eine zuverlässige und preiswerte Einstiegswalze mit einem besonders geringen Gewicht. Die Rückverfestigung erfolgt quer zur Fahrtrichtung mit einer guten Krümelung und offenen Oberflächenstruktur.

- ✔ Rückverfestigung mit Tiefenwirkung
- ✔ Leichteste Einstiegswalze, besonders für kleinere Traktoren geeignet
- ✔ Gute Krümelung und ein sicherer Eigenantrieb



## Zahnpackerwalze PW

500 / 600 mm Ø

Die Zahnpackerwalze PW besitzt einen guten Eigenantrieb und hinterlässt mit ihren auf Griff stehenden Zähnen eine ganzflächige Rückverfestigung der Oberfläche. Durch ihre Eigenschaften ist die Zahnpackerwalze sehr universell einsetzbar.

- ✔ Rückverfestigung flächendeckend über die gesamte Oberfläche
- ✔ Verstopfungsfrei auf klebrigen Böden und bei viel Stroh
- ✔ Serienmäßig verschleißfeste Abstreifer durch Hartmetallbeschichtung
- ✔ Tiefliegende Abstreifer sorgen auch auf nassen Böden für eine ebene Oberfläche

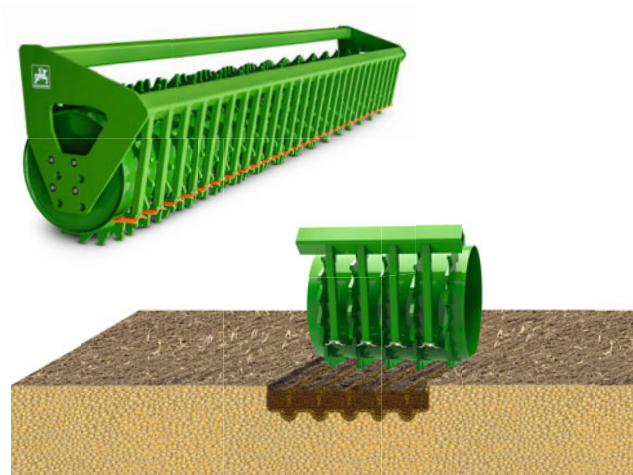

## Trapezringwalze TRW 500 mm / 600 mm Ø

Die Trapezringwalze TRW sorgt mit ihren Trapezringen für eine streifenweise Rückverfestigung. Durch ihre gute Tragfähigkeit wird auf leichten Böden ein zu tiefes Einsinken der Trapezringe verhindert.

- ✔ Gute Tragfähigkeit
- ✔ Streifenweises Rückverfestigen
- ✔ Ausreichend Feinerde
- ✔ Serienmäßig verschleißfeste Abstreifer durch Hartmetallbeschichtung

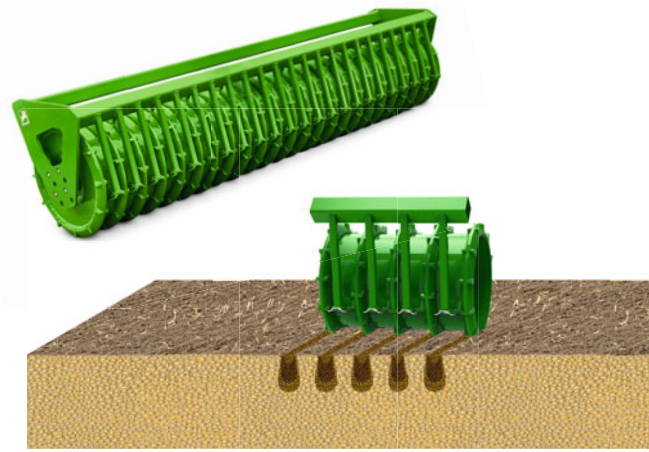

## Keilringwalze KW 520 mm / 580 mm Ø

Die Keilringwalze KW verfügt über ein breites Einsatzspektrum. Durch ihre Bauart ist eine streifenweise Rückverfestigung bei nahezu allen Böden und unter jeglichen Bedingungen gesichert. Verkleben, Verschlämmen, Verstopfen sind kein Thema!

- ✔ Universell für alle Böden und Bedingungen
- ✔ Streifenweises Rückverfestigen
- ✔ Selbst bei schwerem Boden steht genügend lose Erde zur Verfügung, um das Saatgut optimal zu bedecken
- ✔ Bei jedem Wetter, ob feucht oder trocken, sehr gut geeignet
- ✔ Ruhiger Scharlauf durch ausgeformte Säfurche

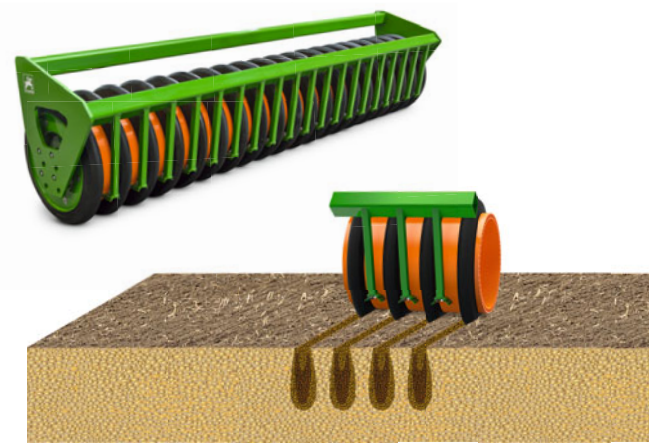

## Keilringwalze mit Matrixreifenprofil KWM 600 mm Ø

Die Keilringwalze KWM bietet mit ihrem Matrixreifenprofil einen besonders guten Eigenantrieb. Durch ihr Matrixreifenprofil kann die Walze mehr Feinerde für das Saatbett produzieren.

- ✔ Streifenweises Rückverfestigen
- ✔ Matrixreifenprofil für verbesserten Eigenantrieb
- ✔ Bessere Krümelung auch unter schweren Bedingungen
- ✔ Ruhiger Scharlauf durch ausgeformte Säfurche
- ✔ Bei jedem Wetter, ob feucht oder trocken, sehr gut geeignet

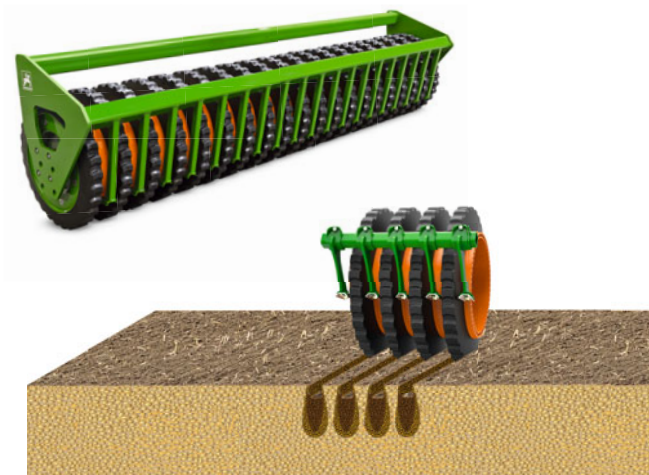

# Immer die richtige Wahl!



Dank dem Huckepack-System und dem Schnellkuppelsystem QuickLink lassen sich verschiedenste Säkombinationen realisieren





✓ Universelles Bedienwerkzeug

## Universelles Bedienwerkzeug – Ein Werkzeug für alle Fälle!

Das universelle Bedienwerkzeug ist die ideale Lösung, um das lästige Suchen und Mittransportieren mehrerer Werkzeuge zu sparen. Egal, ob das Bodenbearbeitungsgerät oder

die Sämaschine eingestellt wird, das universelle Bedienwerkzeug verspricht eine angenehme Bedienung.

## Universal-Aufbausämaschine GreenDrill 200

Die Aufbausämaschine GreenDrill ist die Ideallösung für die Saat von Zwischenfrüchten und Saat in nur einem Arbeitsgang. Der GreenDrill-Saatgutbehälter fasst 200 l. Die ganzflächige Verteilung des Saatgutes erfolgt über Prallteller. Im Dosierbereich unterhalb des Saatgutbehälters befindet sich eine Säwelle, die je nach Saatgutbeschaffenheit und Ausbringungsmengen mit Normal- oder Feinsärdern bestückt wird.

### Ihre Vorteile

- ✓ Zwischenfrüchte und Feinsaatgut direkt mit der Stoppelbearbeitung oder Bodenbearbeitung säen
- ✓ Verschiedene Dosierwalzen verfügbar
- ✓ Breitflächige Einarbeitung über Prallteller
- ✓ Leicht erreichbar über Trittstufen
- ✓ Moderner Bedien-Computer in zwei Ausstattungsvarianten



✓ Prallteller

✓ Für die Steuerung der Maschine steht der Bedien-Computer 5.2 zur Verfügung

# Für beste Ergebnisse

Mit dem Huckepack-System und dem Schnellkuppelsystem QuickLink

## Clever und einfach

Dank des Huckepack-Systems und des Schnellkuppelsystems QuickLink von AMAZONE können die Sämaschinen sehr einfach und werkzeuglos mit den unterschiedlichen Bodenbearbeitungsgeräten verbunden werden.

Auf diese Weise lassen sich so für unterschiedliche Böden und Anforderungen optimal abgestimmte Säkombinationen realisieren.

## Ihre Möglichkeiten

### Bodenbearbeitungsgerät

- ✓ Kreiselegge KE
- ✓ Kreiselgrubber KX/KG
- ✓ Anbau-Kompaktscheibenegge CombiDisc<sup>1</sup>

### mit Walzen

- ✓ Stabwalze SW
- ✓ Zahnpackerwalze PW
- ✓ Trapezringwalze TRW
- ✓ Keilringwalze KW oder
- ✓ Keilringwalze mit Matrixreifenprofil KWM



### Aufbausämaschine

- ✓ Centaya<sup>2</sup>
- ✓ AD-P Special
- ✓ Cataya
- ✓ AD
- ✓ Precea A<sup>2</sup>

### oder Anbausämaschine

- ✓ D9



<sup>1</sup> Kombination nur mit den Aufbausämaschinen Cataya, Centaya und mit den Walzen PW 600, TRW 500/600, KW 580 und KWM 600 möglich

<sup>2</sup> Kombination nur mit dem Kreiselgrubber KX und KG möglich

Kreiselgrubber KG 3001 Super mit QuickLink und abgekuppelter Aufbausämaschine Cataya 3000 Super



Die Kreiselegge KE 3001 Super mit Huckepack-System und angekuppelter Anbausämaschine D9 3000



✔ Optionale Kupplungsteile

## Das Huckepack-System für die Anbausämaschine D9

Das AMAZONE Huckepack-System ermöglicht die Kombination der Anbausämaschine D9 mit einem Bodenbearbeitungsgerät. So kann in Kombination die Saatbettbereitung und die Saat in nur einer Überfahrt erledigt werden. Der Anbau kann werkzeuglos und mit wenigen Handgriffen erfolgen.

## Kupplungsteile für den starren Anbau

Um einen starren Anbau an eine Bodenbearbeitungsmaschine vorzunehmen, sind optional Kupplungsteile für die Kreiselegge und den Kreiselgrubber erhältlich.

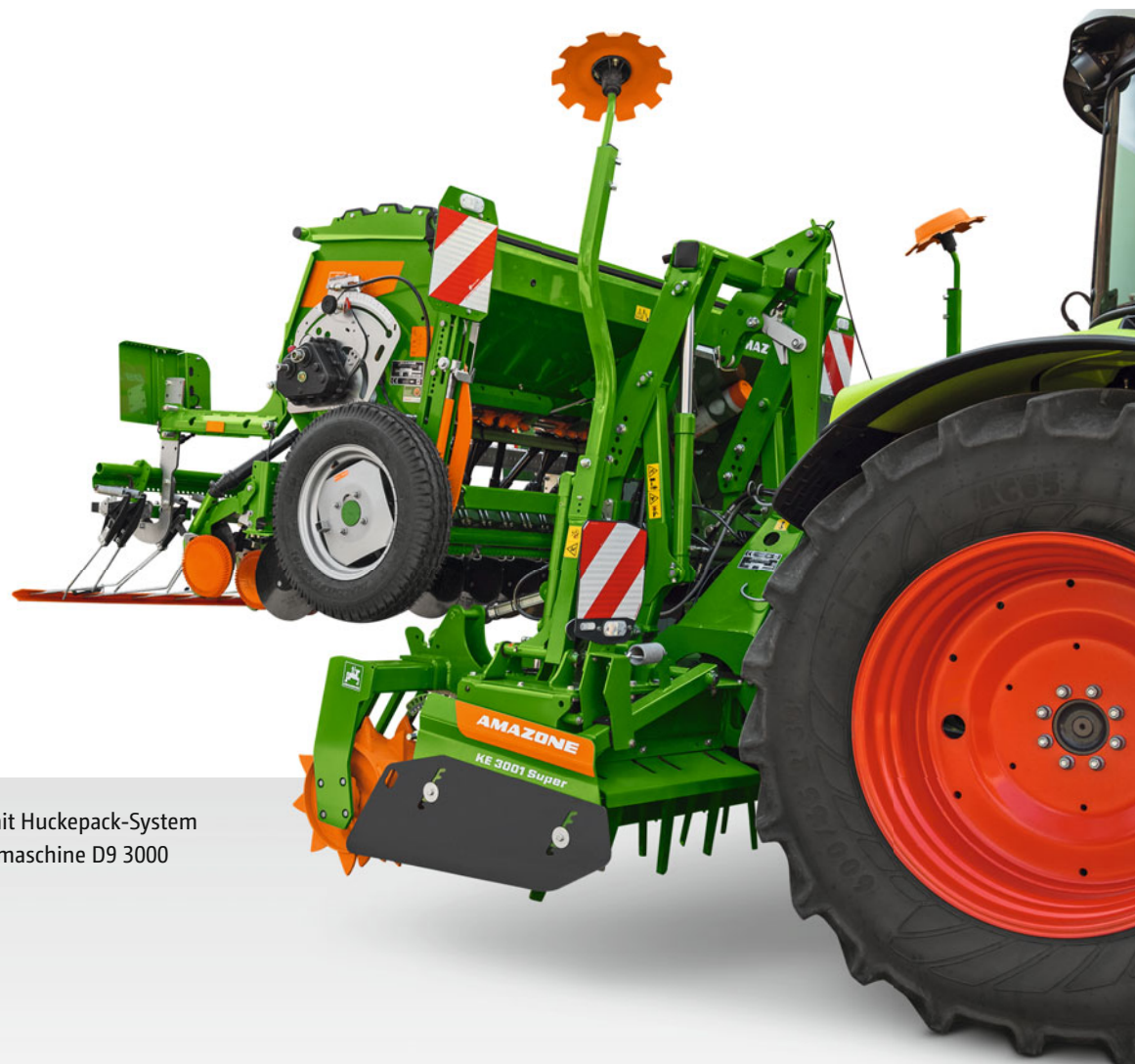

Kreiselegge KE 3001 Super mit Huckepack-System und angekuppelter Anbausämaschine D9 3000

# Das Schnellkuppelsystem QuickLink

für die Aufbausämaschinen AD, AD-P, Cataya, Centaya und Precea A

Dank des intelligenten Schnellkuppelsystems QuickLink für alle Aufbausämaschinen ist die Säkombination innerhalb weniger Minuten sehr einfach zu trennen. Drei gut zugängliche Kupplungspunkte des Schnellkuppelsystems QuickLink sorgen für einen sicheren, werkzeuglosen und schnellen An- und Abkuppelvorgang. Somit lässt sich das Bodenbearbeitungsgerät auch perfekt für den Soloeinsatz nutzen.



✓ AD-P Special 01

## Abstellstützen

Um das Bodenbearbeitungsgerät im Soloverfahren nutzen zu können, bietet AMAZONE optionale Abstellstützen zur einfachen und schnellen Entkopplung der Aufbausämaschine an. Werkzeuglos ist damit die Maschine sehr flott ab- und aufgesattelt.



✓ Precea A



✔ Cataya



✔ Centaya



✔ Schnellkuppelsystem QuickLink –  
Einfacher, schneller und werkzeugloser  
An- und Abkuppelvorgang



✔ Anbau-Kompaktscheibenegge CombiDisc



✔ Kreisellegge KE  
✔ Kreiselgrubber KX/KG

# Technische Daten



Anbau-Kompaktscheibenegge CombiDisc 3000

## Anbau-Kompaktscheibenegge CombiDisc

Typ	Arbeitsbreite (m)	Transportbreite (m)	Leistungsbedarf ab (kW/PS)	Für Traktor- leistung bis (kW/PS)	Anzahl der Werkzeugträger	Grundgewicht ohne Walze ab (kg)	Grundgewicht mit Walze KW 580 ab (kg)
CombiDisc 3000	3,00	3,00	59/80	205/280	24	880	1.425



Kreiselgrubber KG 3001

### Kreiseleggen KE und Kreiselgrubber KX/KG

Typ	Arbeitsbreite (m)	Transportbreite (m)	Leistungsbedarf ab (kW/PS)	Für Traktorleistung bis (kW/PS)	Anzahl der Werkzeugträger	Grundgewicht ohne Walze ab (kg)	Grundgewicht mit Walze KW 580 ab (kg)
KE 2501 Special	2,50	2,50	40/55	102/140	8	995	— <sup>1</sup>
KE 3001 Special	3,00	3,00	48/65	102/140	10	1.060	1.679
KE 3001 Super	3,00	3,00	59/80	135/180	10	1.120	1.739
KE 3501 Super	3,50	3,50	63/85	135/180	12	1.120	1.799
KE 4001 Super	4,00	4,03	66/90	135/180	14	1.330	1.949
KX 3001	3,00	3,00	66/90	142/190	10	1.350	1.969
KG 3001 Special	3,00	3,00	66/90	161/220	10	1.340	1.959
KG 3501 Special	3,50	3,50	77/105	161/220	12	1.450	2.029
KG 4001 Special	4,00	4,03	88/120	161/220	14	1.580	2.199
KG 3001 Super	3,00	3,00	66/90	220/300	10	1.360	1.979
KG 3501 Super	3,50	3,50	77/105	220/300	12	1.480	2.059
KG 4001 Super	4,00	4,12	88/120	220/300	14	1.610	2.229

<sup>1</sup>nur mit Zahnpackerwalze PW erhältlich

### Nachlaufwalzen

Typ	Stabwalze		Zahnpackerwalze						Trapezringwalze						Keilringwalze			Keilringwalze mit Matrixreifenprofil			
	PW 520	PW 520	PW 500	PW 500	PW 600	PW 600	PW 600	PW 600	TRW 500	TRW 500	TRW 600	TRW 600	TRW 600	TRW 600	KW 520*	KW 580	KW 580	KW 580	KWM 600	KWM 600	KWM 600
Arbeitsbreite (m)	3,00	4,00	2,50	3,00	4,00	3,00	3,50	4,00	3,00	3,50	4,00	3,00	3,50	4,00	3,00	3,00	3,50	4,00	3,00	3,50	4,00
Durchmesser (mm)	520		500			600			500			600			520	580			600		
Grundgewicht ab (kg)																					
mit 12,5 cm Reihenabstand	—	—	—	—	—	—	—	—	534	612	—	638	733	828	339	521	593	668	529	606	669
mit 14,6 cm Reihenabstand	—	—	—	—	—	—	—	—	572	—	—	692	—	—	—	567	—	—	—	578	—
mit 15,0 cm Reihenabstand	280	359	327	385	500	521	598	675	494	—	—	592	—	—	—	481	—	—	500	—	—
mit 15,4 cm Reihenabstand	—	—	—	—	—	—	—	—	—	—	—	—	—	759	—	—	—	603	—	—	638

\*nur für Reihenabstand 12,5 cm und Arbeitsbreite 3 m

Abbildungen, Inhalt und Angaben über technische Daten sind unverbindlich! Ausstattungsbedingt können die technischen Daten abweichen. Maschinenabbildungen können von länderspezifischen Straßenverkehrsvorschriften abweichen.



**AMAZONE**



Abbildungen, Inhalt und Angaben über technische Daten sind unverbindlich! Ausstattungsbedingt können die technischen Daten abweichen.  
Maschinenabbildungen können von länderspezifischen Straßenverkehrsvorschriften abweichen.



**AMAZONEN-WERKE H. DREYER SE & Co. KG**

Tel.: +49 (0)5405 501-0 · E-Mail: [amazone@amazone.de](mailto:amazone@amazone.de)  
[www.amazone.de](http://www.amazone.de) · [www.amazone.at](http://www.amazone.at)

Mehr Informationen finden Sie unter  
[www.amazone.de](http://www.amazone.de) oder in den sozialen Medien



Unsere Werksbeauftragten in  
Deutschland und Österreich:  
QR-Code scannen oder unter  
[www.amazone.de/werksbeauftragte](http://www.amazone.de/werksbeauftragte)