

**AEBI**

# Aebi Combicut





# Das Unternehmen Aebi

## Ein Unternehmen der ASH Group

Die ASH Group beschäftigt insgesamt 1650 Mitarbeiter und produziert an Werkstandorten in der Schweiz, Deutschland, den Niederlanden, Norwegen, Polen und den USA. Als Teil der Gruppe ist Aebi mit seinem Standort Burgdorf in der Schweiz einer der weltweit führenden Hersteller von Fahrzeugen, mit deren Hilfe eine sichere mechanische Bearbeitung und Pflege von Extrem-Hanglagen sowie von besonders anspruchsvollem Gelände möglich ist.

## Mit innovativer Technik zum Erfolg

Als Schweizer Traditionsunternehmen produziert Aebi seit über 130 Jahren innovative Geräteträger und Fahrzeuge. Diese jahrzehntelange Erfahrung und das technologische Know-How der Mitarbeiter macht Aebi zu einem ebenso verlässlichen wie kompetenten Partner für Kunden aus aller Welt.

## Wir leben Verantwortung

Nachhaltig ist die sprichwörtliche Langlebigkeit der Aebi Produkte und die garantierte Ersatzteilversorgung über viele Jahre. Nachhaltigkeit beginnt für uns aber bereits schon bei der Entwicklung unserer Produkte. Modernste Technologien tragen dazu bei, den Energieaufwand bei der Produktion möglichst gering zu halten. Die Einsparung von Energie und damit die Reduktion der CO<sub>2</sub> Belastung, die Abfallvermeidung und die Optimierung der Abfallströme sowie der Einsatz regenerativer Energiequellen ist Teil unserer täglichen Verantwortung.

## Swiss Quality – mehr als ein Versprechen

Aebi bietet ein umfassendes Fahrzeug- und Maschinenprogramm für die anspruchsvolle Arbeit bei der Grünflächenpflege sowie dem Kommunal- und Winterdienst. Unsere Produkte erfüllen höchste Ansprüche und haben dabei nur ein Ziel: Ihre Zufriedenheit. Swiss Quality ist daher mehr als ein Versprechen – es ist unsere Überzeugung.

## Unser Service ist da, wo Sie sind

Wir möchten, dass unsere Kunden auch nach dem Kauf rundum gut betreut werden. Die leistungsstarken Aebi-Ersatzteilzentren und das dichte Händler-Netz sorgen daher weltweit für einen schnellen Service - auch in Ihrer Nähe. Wir legen grossen Wert darauf, dass die Servicetechniker von Aebi regelmässig und umfassend geschult werden und dadurch immer auf dem aktuellsten Stand der Technik sind.



# Willkommen in der Welt der Combicut



*Aebi CC66 18/23 PS*



*Aebi CC56*



*Aebi CC36*



*Aebi CC110*



# Aebi Combicut – so vielseitig wie ein Schweizer Käse. Eine Idee. Viele Möglichkeiten.

## Ein Multitalent

- + Werkzeugloser Gerätewechsel
- + Umfangreiche Anbaugeräteauswahl
- + Einsatzmöglichkeiten zu jeder Jahreszeit

## Leichte Arbeit in schwierigem Gelände

- + Stufenlose Fahrgeschwindigkeit
- + Bedienungskomfort
- + Wählbare Aktivlenkung über Holmen oder Handhebel
- + Minimaler Kraftaufwand nötig für die Lenkung der Maschine

## Schont den Boden

- + Optimale Bereifung für jeden Einsatz
- + Intelligente Aktivlenkung
- + Feine Antriebsregelung

## Behält Bodenhaftung auch im extremen Steilhang

- + Tiefer Schwerpunkt
- + Breite Spur

## Kraftvolle Modellvielfalt

- + Aebi CC66 16,9kW / 23 PS 2 Zylinder
- + Aebi CC66 13,2 kW / 18 PS 2 Zylinder
- + Aebi CC56 11,8 kW / 16 PS 2 Zylinder
- + Aebi CC56 9,6 kW / 13 PS 1 Zylinder
- + Aebi CC36 7,4 kW / 10 PS 1 Zylinder
- + Aebi CC110 5,9 kW / 8 PS 1 Zylinder





## weizer Taschenmesser:



### Sicherheit beim Arbeitseinsatz

- + Beide Hände am Lenker
- + Lenkt aktiv auf kleinsten Impuls
- + Fährt mit Daumendruck auf Fahrhebel

### Echt komfortabel

- + Lenken ohne Kraftaufwand
- + Wenden um die eigene Achse
- + Vibrationsgedämpfter Lenker
- + Leise Motoren
- + Drei Geschwindigkeitsstufen (CC66)
- + Automatische Vorschubregulierung ADC (CC66)
- + Zusatzhydraulik für Gerätesteuerung (CC66)

### Ein sicherer Wert

- + Ausgezeichneter Wiederverkaufswert
- + Als Occasion sehr begehrt

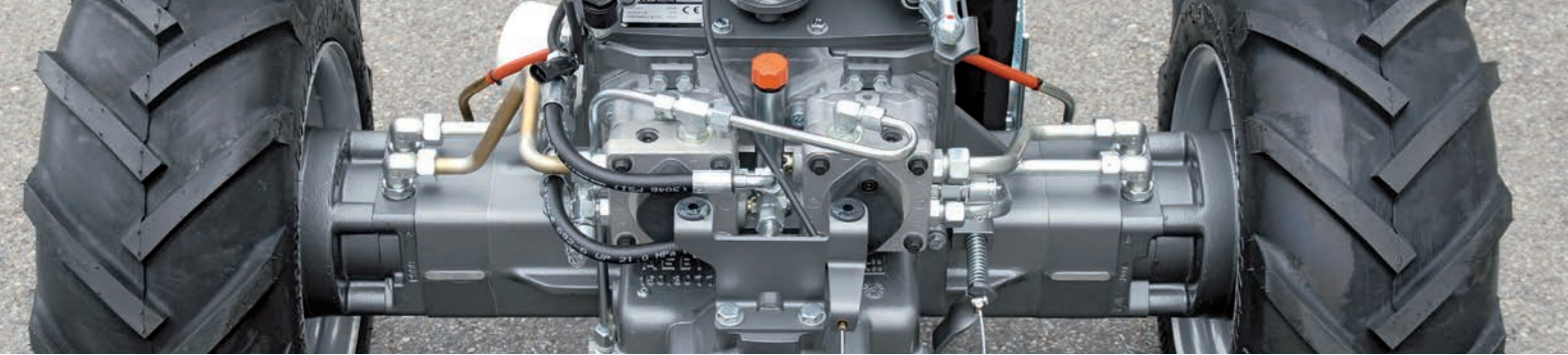

## Das technische Konzept

Der Combicut verfügt über zwei Verstellpumpen und zwei Hydromotoren. Diese werden einzeln mechanisch über den Lenker und elektronisch über den Fahrhebel angesteuert.

Ein leichter Druck am Lenker nach rechts und die Maschine fährt eine Linkskurve. Mit dieser hydrostatischen Lenkhilfe fährt sich der Combicut sehr intuitiv und ohne grossen Kraftaufwand.

Beim Lenken wird keine Energie vernichtet, sondern der Vorschub der Räder wird unterschiedlich dosiert. So stabilisiert sich die Maschine ohne Kraftaufwand des Maschinenführers auch in steilen Lagen. Wendemanöver um die eigene Achse sind problemlos möglich. Dabei dreht das eine Rad vorwärts, das andere rückwärts und der Combicut lässt sich auf engstem Raum wenden. Dieses Manöver lässt sich mit Leichtigkeit praktizieren, schont den Boden und ist einfach genial.

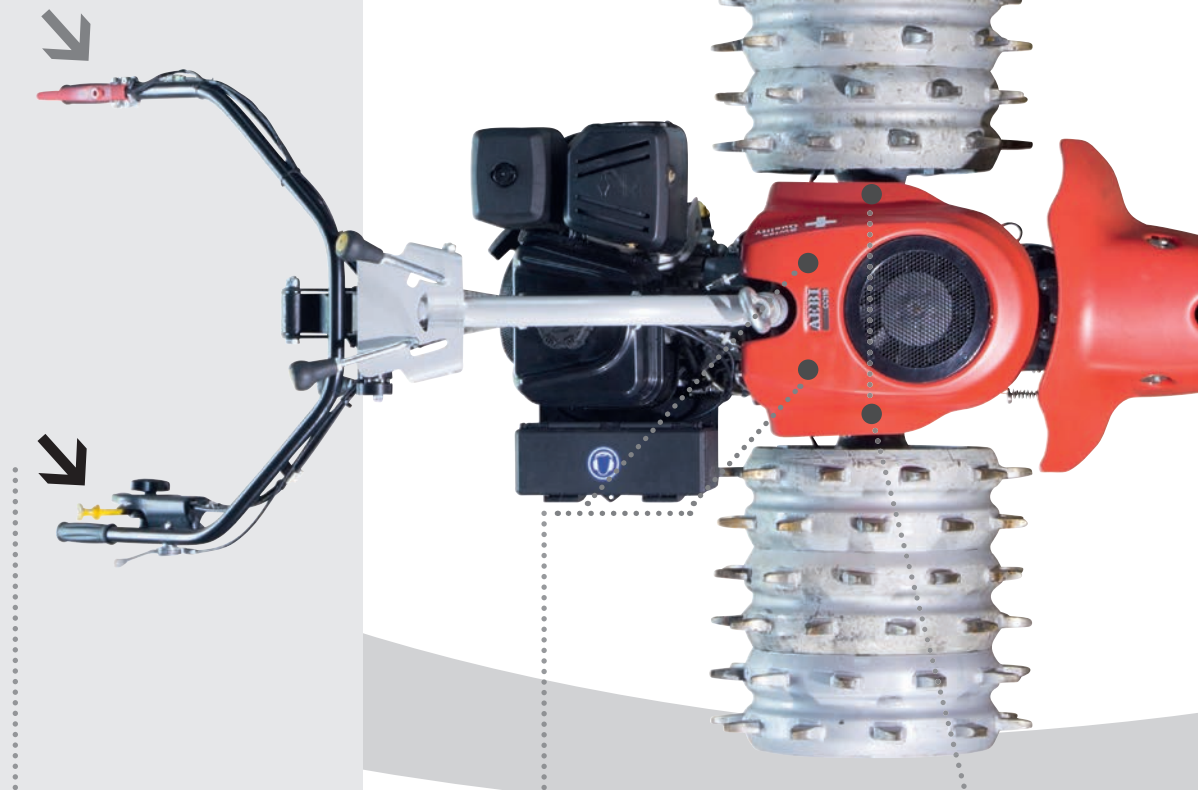

Beispiel Linkskurve:

Durch leichten Druck nach rechts >

werden über das mechanische Lenkgestänge die Verstellpumpen betätigt >

und diese steuern die beiden Hydromotoren an: der Combicut fährt nach links

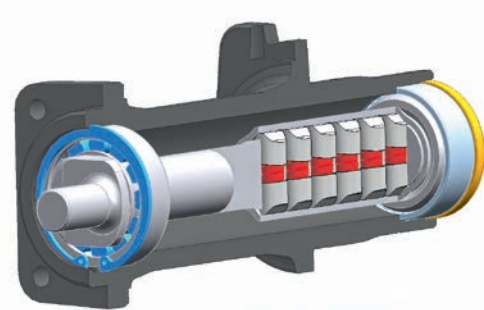

Die Aktivlenkung kann bei den Combicut Aebi CC36 und CC56 (CC66 Option) zusätzlich auch bei blockiertem Lenker mittels Hebeln links und rechts bei den Griffen betätigt werden. Dadurch ist bei Arbeiten im Steilhang mit schweren Geräten der Geradeauslauf der Maschine gewährleistet ohne auf den Komfort der Aktivlenkung verzichten zu müssen.

Gelb, handlich, schon fast unscheinbar präsentiert sich der Fahrhebel am Combicut. Ein leichter Daumendruck nach vorne oder hinten genügt und die Maschine setzt sich, exakt dem Befehl folgend, in Bewegung. Die stufenlose Wahl der Geschwindigkeit und der Fahrrichtung haben Sie ganz einfach im Daumen. In Rückwärtsstellung geht der Fahrhebel beim Loslassen automatisch zurück in die Nullstellung. Dieses einfache Bedienen im Zusammenspiel mit der auf leichten, seitlichen Lenkerdruck reagierenden Aktivlenkung grenzt an Magie und beschert Ihnen einen Fahr- und Bedienkomfort auf höchstem Niveau. Alle Bedienhebel sind ergonomisch am Lenker positioniert.

Der Antrieb der Arbeitsgeräte erfolgt mechanisch über den bewährten Aebi Schnellanschluss. Der neu entwickelte Mähapparat mit integrierter Ratschkupplung bietet Ihnen folgende Vorteile:

- + erhöhtes Ratschmoment
- + modularer Aufbau
- + verschleissarm
- + wartungsarm
- + eingebaut in allen Aebi Mähapparaten

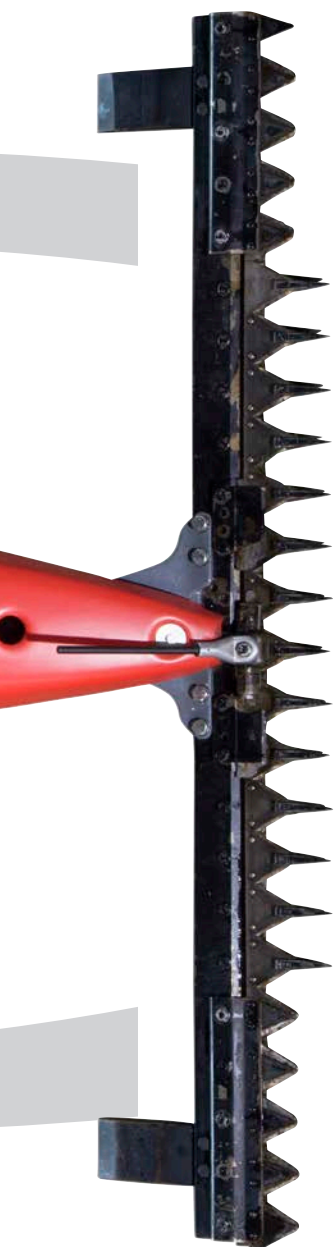





Komfortabel und leistungsstark bei jedem Arbeitseinsatz und zu jeder Jahreszeit.

**Aebi Combicut – Swiss Engineering vom Feinsten!**



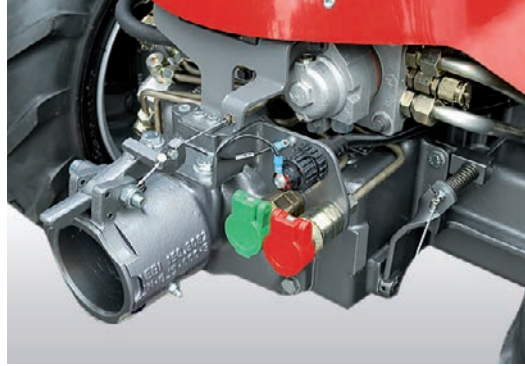

## Aebi CC66 - der Kraftvolle

Das Profimodell der Combicut Baureihe ist mit zwei Motorvarianten erhältlich: 2 Zylinder Benzin Motor mit 18 oder 23 PS. Der Antrieb von leistungsintensiven und breiten Anbaugeräten bewältigt der CC66 absolut souverän. Zudem ermöglicht die Hydraulik eine bequeme Bedienung verschiedener Gerätefunktionen. Mittels Schalter sind drei Geschwindigkeitsstufen vorwählbar.

Der Aebi CC66 mit stufenlosem hydrostatischem Fahrtrieb kann mit mehreren Optionen ergänzt werden. Die «Automatic Drive Control» ADC sorgt zum Beispiel für eine automatische, den Arbeitsverhältnissen immer optimal angepasste Fahrgeschwindigkeit. So verringert sich beim Schneefräsen das Fahrtempo bei zunehmender Schneemenge, um dann bei weniger Schnee wieder automatisch, ohne Eingreifen des Fahrers, zu beschleunigen. Dieser einzigartige, elektronisch gesteuerte Fahrmodus steigert den Arbeitskomfort. Mit der Zusatzhydraulik können Gerätefunktionen per Knopfdruck betätigt werden. Optional ist ein doppelwirkendes Hydraulikventil mit zwei Steckanschlüssen und 2-poliger Steckdose erhältlich. So ausgerüstet bietet der CC66 einen grösstmöglichen Arbeitskomfort.

**Komfortabel, leise und enorm stark**



*Seitenverstellung (nur CC66)*



*Höhenverstellung des Lenkers*



*Motor CC66*



**Swiss  
Quality**

## Aebi CC56 - der Universelle

Dieser Combicut leistet in der Grundversion 13 PS, ist aber auch mit einem noch leiseren 2-Zylinder Motor mit 16 PS lieferbar. In der Modellmitte positioniert, verfügt der CC56 über serienmässig zwei verschiedene Lenkungsarten und ist gleich gross bereift wie das Profimodell. Die Einsatzmöglichkeiten sind umfassend und ermöglichen die Verwendung professioneller Schneeräumgeräte. Der stufenlose hydrostatische Fahrtrieb sorgt immer für die optimale Geschwindigkeit bei sich verändernden Arbeitsverhältnissen. Die stärkere Variante bringt vor allem Vorteile beim Einsatz von Anbaugeräten mit hohem Kraftbedarf, wie dem Schlägelmäher oder der Schneefräse.

Mit wenigen Unterschieden basieren die Technik und viele Maschinenteile auf dem Profimodell CC66. Die grundsätzliche Bauweise, die starken Motoren, zwei serienmässig verfügbare Aktivlenkungen und der umfassende Bedienungskomfort ergeben ein attraktives Angebot.

**Aussergewöhnlich vielseitig.**



*Lenker CC56*



*Höhenverstellung des Lenkers*



*Motor CC56*



*Motor CC56 2-Zylinder*



## Aebi CC36 - der Kompakte

Der Aebi CC36 hat sich äusserst erfolgreich am Markt etabliert. Mit den zwei wählbaren Aktivlenkungen ist dieser Komforteinachser bei unterschiedlicher Anwendung optimal und einfach zu steuern. Zudem bringt das geringe Gewicht echte Vorteile in Extremlagen.

Ausgerüstet mit einem 10 PS Benzinmotor ist der Aebi CC36 ein starker Allrounder mit Mehrfachnutzen. Für umfassende Anwendungen steht eine breite Palette von Arbeitsgeräten mit mittleren Arbeitsbreiten zur Wahl. Mit der feinen Technik und den guten Eigenschaften der grossen Modelle erfüllt dieser Combicut hohe Ansprüche und ist in vielen Fällen die perfekt passende Lösung.

### Kompakt und leistungsstark im Steilen



*Lenker CC36*



*Höhenverstellung des Lenkers*



*Motor CC36*



## Aebi CC110 - das Leichtgewicht

Das geringe Eigengewicht des CC110 bringt bei Einsätzen in extremen Steillagen deutliche Vorteile. Die Bodenhaftung ergibt zusammen mit einer den Verhältnissen optimal angepassten Bereifung sowie der Aktivlenkung ein hervorragendes Handling in der Praxis.

Der Benzinmotor leistet 8 PS und läuft auch in steilen Hängen tadellos. Die Vielseitigkeit des leichten Combi-cut erreicht beinahe den Umfang der grösseren Modelle. Der Unterschied ist nur die geringere Arbeitsbreite der Anbaugeräte welche zum Einsatz kommen. Die einfache, solide und moderne Technik und das ausgezeichnete Preis-Leistungsverhältnis machen den Aebi CC110 zu einem starken Angebot.

**Stark, leicht und professionell**



Lenker CC110



Höhenverstellung des Lenkers



Motor CC110





Schafft schwere Arbeit mit Leichtigkeit und Effizienz.

**Aebi Combicut – stufenlos fahren und genial lenken!**





# Combicut, das komfortable Multitalent

## **Vielseitigkeit steigert den wirtschaftlichen Betrieb**

Mit dem stufenlosen hydrostatischen Fahrtrieb, der exakt ansprechenden Lenkung und dem Geräteschnellanschluss ist der Combicut ein leicht zu bedienender Einachser mit Vielfachnutzen. Eine umfassende Anbaugerätepalette steht zur Wahl. Dies ergibt Einsatzmöglichkeiten rund ums Jahr und minimiert die Standzeiten der Grundmaschine. Ob in der Landwirtschaft, der Grünflächenpflege, bei Kehrarbeiten oder dem Winterdienst, der Combicut macht die Arbeit leichter und das Handling ist ein richtiger Spassfaktor.

## **Landwirtschaft**

Die Paradiesdisziplin der Combicut ist zweifellos das Mähen. Je nach Modell sind maximale Arbeitsbreiten von 1.75 bis 2.50 Meter möglich und für eine exzellente Hangtauglichkeit in Steillagen ist eine Vielzahl individueller Bereifungen möglich. Über den Aebi-Geräteschnellanschluss können aber auch weitere Arbeitsgeräte eingesetzt werden. Mulcheinsätze mit dem Schlägelmäher oder Schneeräumung mit dem Pflug

oder der Fräse sind weitere Einsatzmöglichkeiten, welche die Auslastung der Grundmaschine deutlich steigern. Die Combicut sind eben nicht nur sehr komfortabel zu bedienen, sondern auch enorm vielseitig einsetzbar.







### **Der Combicut schafft harte Arbeitseinsätze mit Leichtigkeit**

Die Combicut Aebi CC110, Aebi CC36, Aebi CC56 und Aebi CC66 basieren grundsätzlich auf dem gleichen technischen Konzept. Alle verfügen über einen stufenlosen, auf Daumendruck dosierbaren Fahrtrieb und eine fein ansprechende Aktivlenkung. Mit minimalem Kraftaufwand resultiert daraus ein hervorragender Fahr- und Arbeitskomfort.

### **Kommunal**

Sind Grünflächen in schwierigem oder steilem Gelände zu pflegen oder Einsätze auf empfindlichen Böden nötig, bringen die leichten Combicut nur Vorteile. Die Verwendung von breiten Arbeitsgeräten und die leichte Maschinenführung ergeben eine hohe Arbeitsleistung. Neben den Mäheinsätzen mit Balken, Portal-, Schlägel- oder Sichelmäher, sind auch viele weitere Arbeitsgeräte über den Aebi-

Geräteschnellanschluss anbaubar. Der Gerätewechsel erfolgt rasch und werkzeuglos. Schneepflug, Schneefräse, Kkehrbürste, Kkehrmaschine, Wildkrautentferner, Kreiselegge – die verfügbare Anbaugerätevielfalt kennt fast keine Grenzen und macht den Aebi Combicut zu einem echten Allrounder.





## Bereifungsvarianten

### CC110



AS-Reifen  
4.00-8



Terra-Reifen  
16x6.50-8



Stachelwalze  
4-reihig



Stachelwalze  
6-reihig



Doppelrad  
4.00-8



Gitterrad



Doppelgitterrad



Zusatz-  
stachelrad

### CC36



AS-Reifen  
5.0-10



Terra-Reifen  
21x11.00-10



Stachelwalze  
4-reihig



Doppelrad  
5.0-10



Gitterrad



Doppelgitterrad



Zusatzstachelwalzen  
und Verbreiterung



### CC56 / CC66



AS-Reifen  
6.50/80-12



Terra-Reifen  
23x8.50-12



Terra-Reifen  
23x10.50-12 (nur CC66)



Rasen-Reifen  
23x8.50-12



Rasen-Reifen  
23x10.50-12  
(nur CC66)



Strassen-Reifen  
6-12



Stachelwalze  
4-reihig



Doppelreifen  
5.00-12



Superverbreiterung  
197 mm



Gitterrad



Doppelgitterrad  
mit Zusatzstollen



Zusatzstachelwalzen und Verbreiterung





## Die Balkenvielfalt

Balken	Arbeitsbreite	CC110	CC36	CC56	CC66
Aebi Mittelschnitt A83 / Normalschnitt A81	1.45 m	x	x	x	x
Schneidzusatz beidseitig	1.60 m	x	x	x	x
(1,45 m nur Mittelschnitt A 83)	1.75 m	x	x	x	x
	1.90 m		x	x	x
	2.20 m			x	x
	2.50 m				x

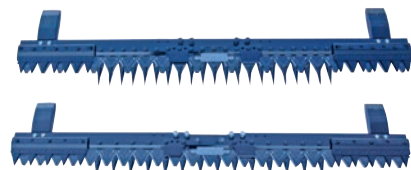

Aebi Mittelschnitt A83 / Normalschnitt A81	1.45 m	x	x	x	x
Aussenschuh und Mahdenblech beidseitig	1.60 m	x	x	x	x
	1.90 m		x	x	x



Aebi Mittelschnitt A83 / Normalschnitt A81	1.90 m		x	x	x
Schneidzusatz links (Eingrasbalken)					



Universal / Universal-Kommunal	1.17 m	x	x	x	x
	1.48 m	x	x	x	x
	1.68 m	x	x	x	x

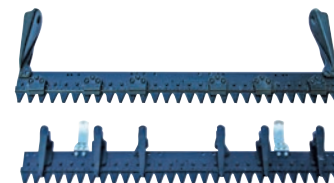

Doppelmesserbalken ESM	1.35 m	x	x	x	x
	1.48 m	x	x	x	x
	1.68 m	x	x	x	x

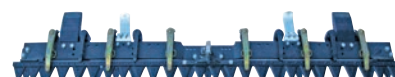

Verstellbare Gewichtssohle für Aebi Fingerbalken mit beidseitigem Schneidzusatz und Doppelmesserbalken ESM



## Technische Daten Aebi Combicut

CC110

### Motor und Antrieb

Motortyp		Basco-Vanguard
Benzinmotor	kW / PS	5,9 / 8 (1-Zylinder)
Stufenloser hydrostatischer Fahrtrieb		✓
Einscheiben Trockenkupplung / Elektro-Magnetkupplung		- / ✓
Geschwindigkeit vorwärts	km/h	0 - 7
Geschwindigkeit rückwärts	km/h	0 - 4
Bremse		Hydrostat
Zapfwellendrehzahl		852

### Lenkung

Aktivlenkung durch Schwenken des Lenkers		✓
Handhebel-Aktivlenkung		-
Ortslenkung	mm	✓
Lenker Höhenverstellung / Seitenverstellung		✓ / -

### Bereifung

Grundbereifungen		4.00-8 AS Optionen: 16x6.50-8 Terra Stachelwalze 4-reihig
Breite einfachbereift	mm	650
Breite doppelbereift	mm	901
Doppelräder/Giterräder/Doppelgiterräder/Stachelräder		✓ / ✓ / ✓ / ✓

### Geräteanbau und Gewicht

Aebi Geräteschnellanschluss		✓
Fingermähbalken Breite min./ max.	mm	1450 / 1750
Fingerlose Mähbalken Breite min./ max.	mm	1170 / 1680
Gewicht	kg	125

### Optionen

Lichtanlage mit Scheinwerfer		✓
Radausschaltung / Parkbremse		- / ✓
Automatic Drive Control ADC		-
Zusatzhydraulik		-
Elektrostarter für Motor		-



**CC36**

**CC56**

**CC66**

CC36	CC56	CC66
Basco-Vanguard	Basco-Vanguard	Basco-Vanguard
7,4 / 10 (1-Zylinder)	9,6 / 13 (1-Zylinder) oder 11,9 / 16 (2-Zylinder)	13,2 / 18 oder 16,9 / 23 (jew. 2-Zylinder)
✓	✓	✓
✓ / -	✓ / -	✓ / -
0 - 8	0 - 9	0 - 3 / 0 - 6 / 0 - 9
0 - 5	0 - 4	0 - 4
Hydrostat	Hydrostat	Hydrostat
854	858	860
✓	✓	✓
✓	✓	Option
✓	✓	✓
✓ / -	✓ / -	✓ / ✓
5.0-10 AS 21x11.00 Terra Option: Stachelwalzen	6.50/80-12 AS 23x8.50-12 Terra 23x8.50-12 Rasen Optionen: 6-12 Street Stachelwalzen	6.50/80-12 AS 23x8.50-12 Terra+Rasen 23x10.50-12 Terra+Rasen Optionen: 6-12 Street Stachelwalzen
748 / 996	1029 / 1032 / 2-Zylinder: 800 / 1032	800 / 1223
1110 / 1702	1339 / 1664	1107 / 1857
✓ / ✓ / ✓ / ✓	✓ / ✓ / ✓ / ✓	✓ / ✓ / ✓ / ✓
✓	✓	✓
1450 / 1900	1450 / 2200	1450 / 2500
1170 / 1700	1170 / 1700	1170 / 1700
156	202 / 2-Zylinder: 217	235
✓	✓	✓
✓ / ✓	✓ / ✓	Serie
-	-	✓
-	-	✓
-	-	✓



CC36 mit Mähbalken



CC66 mit Portalmäher



CC36 mit Band-Mahdenformer



CC56 mit Umkehrfräse



CC66 mit Heuschieber



CC66 mit Kreiselegger



CC66 mit Laubbläser



CC36 mit Düngerstreuer



*CC66 mit Schlägelmäher*



*CC110 mit Sichelmäher*



*CC110 mit Mähbalken*



*CC110 mit Schlägelmäher*



*CC66 mit Wildkrautbürste*



*CC110 mit Kkehrbürste*



*CC56 mit Schneepflug*



*CC66 mit Schneefräse*

Aebi Schmidt Holding AG  
Marketing and Communication

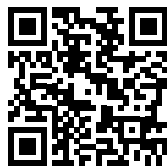

Scannen und ASH Group  
auf YouTube erleben

Technische Änderungen sind vorbehalten.  
Abbildungen unverbindlich.